



**BP9200B**

**BP9200T**

**TT9PB83FAB**

**TT9PB83FAT**

<b>NL</b> Gebruiksaanwijzing   <b>Oven</b>	<b>3</b>
<b>EN</b> User Manual   <b>Oven</b>	<b>26</b>
<b>FR</b> Notice d'utilisation   <b>Four</b>	<b>47</b>



# INSTALLATIE / INSTALLATION / INSTALLATION

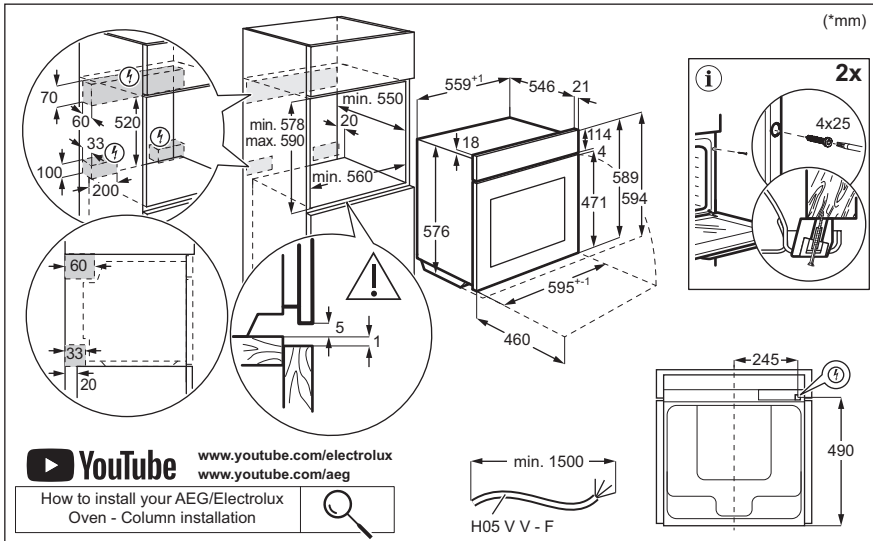

# Welkom bij AEG! Hartelijk dank dat je voor onze apparatuur hebt gekozen.



Advies over gebruik, brochures, het oplossen van problemen, informatie met betrekking tot service en reparatie:  
[www.aeg.com/support](http://www.aeg.com/support)

Wijzigingen voorbehouden.

## INHOUDSOPGAVE

1. VEILIGHEIDSINFORMATIE.....	3
2. VEILIGHEIDSINSTRUCTIES.....	5
3. PRODUCTBESCHRIJVING.....	9
4. BEDIENINGSPANEEL.....	9
5. VOOR HET EERSTE GEBRUIK.....	10
6. DAGELIJKS GEBRUIK.....	11
7. EXTRA FUNCTIES.....	14
8. KLOKFUNCTIES.....	15
9. DE ACCESSOIRES GEBRUIKEN.....	15
10. AANWIJZINGEN EN TIPS.....	17
11. ONDERHOUD EN REINIGING.....	19
12. PROBLEEMOPLOSSING.....	22
13. ENERGIEVERBRUIK.....	24
14. HET MILIEUPERSPECTIEF.....	25

## 1. ⚠ VEILIGHEIDSINFORMATIE

Lees zorgvuldig de meegeleverde instructies voor installatie en gebruik van het apparaat. De fabrikant is niet verantwoordelijk voor verwondingen of schade die voortvloeit uit de onjuiste installatie of het onjuiste gebruik. Bewaar de instructies altijd op een veilige, toegankelijke plek voor toekomstig gebruik.

### 1.1 De veiligheid van kinderen en kwetsbare personen

- Dit apparaat kan worden gebruikt door kinderen van 8 jaar en ouder en door mensen met een beperkt lichamelijk, zintuiglijk of verstandelijk vermogen of een gebrek aan ervaring en kennis, indien zij onder toezicht staan of instructies hebben gekregen over het veilig gebruiken van

het apparaat en indien zij de gevaren begrijpen. Kinderen jonger dan 8 jaar en personen met zware en complexe beperkingen dienen altijd uit de buurt van het apparaat te worden gehouden, tenzij ze voortdurend onder toezicht staan.

- Houd toezicht op kinderen, om te voorkomen dat zij gaan spelen met het apparaat en mobiele apparaten met de app.
- Houd alle verpakking uit de buurt van kinderen en gooi het op passende wijze weg.
- **WAARSCHUWING:** Het apparaat en de toegankelijke onderdelen ervan worden heet tijdens het gebruik. Houd kinderen en huisdieren uit de buurt van het apparaat tijdens het gebruik en bij het afkoelen.
- Als het apparaat is voorzien van een kinderslot, dient dit te worden geactiveerd.
- Kinderen mogen zonder toezicht geen reinigings- en onderhoudswerkzaamheden aan het apparaat uitvoeren.

## **1.2 Algemene veiligheid**

- Dit apparaat is uitsluitend bestemd om mee te koken.
- Dit apparaat is bedoeld voor binnenshuis huishoudelijk gebruik.
- Dit apparaat kan worden gebruikt in kantoren, hotelkamers, bed & breakfast-kamers, boerderijgasthuizen en andere soortgelijke accommodaties waar dergelijk gebruik de (gemiddelde) huishoudelijke gebruiksniveaus niet overschrijdt.
- Alleen een erkende installatietechnicus mag dit apparaat installeren en de kabel vervangen.
- Gebruik het apparaat niet voordat u het in de ingebouwde constructie installeert.
- Trek de stekker van het apparaat uit het stopcontact voordat u welke soort onderhoud dan ook gaat uitvoeren.
- Als het netsnoer beschadigd is, moet de fabrikant, een erkend servicecentrum of een gekwalificeerde persoon

deze vervangen teneinde gevaarlijke situaties met elektriciteit te voorkomen.

- **WAARSCHUWING:** Zorg ervoor dat het apparaat is uitgeschakeld voordat u de lamp vervangt om elektrische schokken te voorkomen.
- **WAARSCHUWING:** Het apparaat en de toegankelijke onderdelen ervan worden heet tijdens het gebruik. Zorg ervoor dat je de verwarmingselementen of het oppervlak van de apparaatruimte niet aanraakt.
- Gebruik altijd ovenhandschoenen om accessoires of ovenschalen te verwijderen of erin te plaatsen.
- Gebruik alleen de voedselsensor (kerntemperatuursensor) die voor dit apparaat wordt aangeraden.
- Om de inschuifrailen te verwijderen trek eerst de voorkant van de inschuifrail en dan de achterkant uit de zijwanden. Plaats de inschuifrails in omgekeerde volgorde.
- Gebruik geen stoomreiniger om het apparaat schoon te maken.
- Gebruik nooit agressieve reinigingsmiddelen of scherpe metalen schrapers om de glazen deur schoon te maken. Deze kunnen krassen veroorzaken op het oppervlak, waardoor het glas zou kunnen breken.
- Haal, vóór pyrolytische reiniging, alle accessoires en overmatige afzettingen/morsingen uit de ovenruimte van het apparaat.

## 2. VEILIGHEIDSINSTRUCTIES

### 2.1 Installeren



#### **WAARSCHUWING!**

Alleen een erkende installatietechnicus mag dit apparaat installeren.

- Verwijder alle verpakkingsmaterialen.
- Installeer en gebruik geen beschadigd apparaat.
- Volg de installatie-instructies die op onze website staan.
- Pas altijd op bij verplaatsing van het apparaat, want het is zwaar. Gebruik altijd veiligheidshandschoenen en gesloten schoeisel.
- Trek het apparaat nooit aan de handgreep van zijn plaats.
- Installeer het apparaat op een veilige en geschikte plaats die aan alle installatie-eisen voldoet.
- Houd de minimumafstand naar andere apparaten en units in acht.

- Controleer, voordat je het apparaat monteert, of de ovendeur onbelemmerd open is.
- Het apparaat is uitgerust met een elektrisch koelsysteem. Het moet worden gebruikt met de elektrische voeding.

## 2.2 Elektrische aansluiting



### WAARSCHUWING!

Gevaar voor brand en elektrische schokken.

- Alle elektrische aansluitingen moeten door een gediplomeerd elektromonteur worden gemaakt.
- Dit apparaat moet worden aangesloten op een geaard stopcontact.
- Zorg ervoor dat de parameters op het vermogensplaatje overeenkomen met elektrische vermogen van de netstroom.
- Gebruik altijd een juist geïnstalleerd schokbestendig stopcontact.
- Gebruik geen adapters met meerdere stekkers en verlengkabels.
- Zorg dat u de netstekker en het netsnoer niet beschadigt. Indien de voedingskabel moet worden vervangen, dan moet dit gebeuren door onze Klantenservice.
- Laat de stroomkabel niet in aanraking komen met de deur van het apparaat of de niche onder het apparaat, met name niet als deze werkt of als de deur heet is.
- De schokbescherming van delen onder stroom en geïsoleerde delen moet op zo'n manier worden bevestigd dat het niet zonder gereedschap kan worden verplaatst.
- Steek de stekker pas in het stopcontact als de installatie is voltooid. Zorg ervoor dat het netsnoer na installatie bereikbaar is.
- Als het stopcontact los zit, mag u de stekker niet in het stopcontact steken.
- Trek niet aan het netsnoer om het apparaat los te koppelen. Trek altijd aan de stekker.
- Gebruik enkel correcte isolatievoorzieningen: stroomonderbrekers, zekeringen (schroefzekeringen moeten uit de houder worden verwijderd), aardlekschakelaars en contactgevers.

- De elektrische installatie moet een isolatieapparaat bevatten waardoor het apparaat volledig van het lichtnet afgesloten kan worden. Het isolatieapparaat moet een contactopening hebben met een minimale breedte van 3 mm.
- Sluit de deur van het apparaat volledig voordat u de stekker in het stopcontact steekt.
- Dit apparaat wordt geleverd met een stekker en een netsnoer.

## 2.3 Gebruik



### WAARSCHUWING!

Gevaar voor letsel, brandwonden, elektrische schokken of een explosie.

- De specificatie van dit apparaat niet wijzigen.
- Zorg ervoor dat de ventilatieopeningen niet geblokkeerd worden.
- Laat het apparaat tijdens de werking niet onbeheerd achter.
- Schakel het apparaat na elk gebruik uit.
- Wees voorzichtig met het openen van de deur van het apparaat wanneer het apparaat in werking is. Er kan hete lucht vrijkomen.
- Gebruik het apparaat niet met natte handen of als het contact maakt met water.
- Oefen geen druk uit op de open deur.
- Gebruik het apparaat niet als werkblad of als opslagoppervlak.
- Open de deur van het apparaat voorzichtig. Het gebruik van ingrediënten met alcohol kan een mengsel van alcohol en lucht veroorzaken.
- Laat geen vonken of open vlammen in contact met het apparaat komen wanneer je de deur open is.
- Gebruik altijd glas en potten die zijn goedgekeurd voor conserveringsdoeleinden.
- Plaats geen ontvlambare producten of artikelen die bevochtigd zijn met ontvlambare producten in, bij of op het apparaat.
- Deel uw wifi-wachtwoord niet.

### **WAARSCHUWING!**

Risico op schade aan het apparaat.

- Om schade of verkleuring van het email te voorkomen:
  - plaats ovenschalen of andere voorwerpen niet rechtstreeks op de bodem van de ovenruimte.
  - leg geen aluminiumfolie op de bodem van de ruimte in het apparaat.
  - plaats geen water direct in het hete apparaat.
  - bewaar geen vochtige gerechten en voedsel in het apparaat nadat u klaar bent met koken.
  - wees voorzichtig bij het verwijderen of bevestigen van accessoires.
- Verkleuring van het email of roestvrij staal is niet van invloed op de werking van het apparaat.
- Gebruik een diepe pan voor vochtige taarten. Vruchtensappen veroorzaken vlekken die permanent kunnen zijn.
- Gebruik alleen accessoires die bij dit apparaat zijn geleverd of door de fabrikant worden aanbevolen.
- Kook altijd met de deur van het apparaat gesloten.
- Als het apparaat achter een meubelpaneel gemonteerd is (bijv. een deur), zorg er dan voor dat de deur nooit gesloten is als het apparaat in werking is. Warmte en vocht kunnen achter een gesloten meubelpaneel ophopen en schade aan het apparaat, de behuizing of de vloer veroorzaken. Sluit het meubelpaneel niet tot het apparaat compleet is afgekoeld na gebruik.

## 2.4 Onderhoud en reiniging

### **WAARSCHUWING!**

Gevaar voor letsel, vuur of schade aan het apparaat.

- Schakel het apparaat uit en trek de stekker uit het stopcontact voordat u onderhoudshandelingen verricht.
- Zorg ervoor dat het apparaat koud is om glasbreuk te voorkomen. Als de glaspanelen van de deur beschadigd zijn, neem dan voor vervanging contact op met het erkende servicecentrum.

- Wees voorzichtig wanneer je de deur van het apparaat verwijdert, de deur is zwaar.
- Reinig en droog het apparaat, de binnenruimte en de accessoires na elk gebruik om condensatie door stoom, corrosie en aantasting van het oppervlak te voorkomen.
- Controleer het product regelmatig op tekenen van slijtage, zoals scheuren, blaasjes, delaminatie, krimp, kleverigheid, corrosie of andere zichtbare veranderingen in textuur of uiterlijk, die het ongeschikt kunnen maken voor contact met voedsel. Volg de reinigings- en onderhoudsinstructies om slijtage te voorkomen.
- Gebruik een microvezeldoek, warm water en een neutraal vaatwasmiddel om het apparaat en de accessoires te reinigen. Gebruik geen schuurmiddelen, schuursponsjes, oplosmiddelen, scherpe of metalen voorwerpen.
- Volg de veiligheidsinstructies op de verpakking wanneer u een ovenspray gebruikt.

## 2.5 Pyrolytische reiniging

### **WAARSCHUWING!**

Risico op letsel / Brand / Chemische uitstoot (dampen) in pyrolytische modus.

- Voor het uitvoeren van de pyrolytische reiniging en de eerste voorverwarming dient u het volgende uit de ovenruimte te verwijderen:
  - overtollig voedselresten, olie- of vetresten/afzettingen.
  - alle verwijderbare voorwerpen (inclusief planken, zijrails, enz., die bij het apparaat zijn geleverd), met name alle antiaanbakpotten, pannen, dienbladen, keukengerei, enz.
- Lees zorgvuldig alle instructies voor pyrolytische reiniging.
- Houd kinderen uit de buurt van het apparaat als de pyrolytische reiniging in werking is. Het apparaat wordt zeer heet en er komt hete lucht vrij uit de voorste koelopeningen.
- Pyrolytische reiniging gebeurt op hoge temperaturen waarbij dampen kunnen vrijkomen van kookresten en

constructiematerialen. Om die reden adviseren wij consumenten:

- zorg voor goede ventilatie tijdens en na de pyrolytische reiniging.
- zorg voor goede ventilatie tijdens en na de eerste voorverwarming.
- Tijdens en na de pyrolytische reiniging mag u geen water op de ovendeur morsen of aanbrengen om beschadiging van de glasplaten te voorkomen.
- Rookgassen die vrijkomen uit alle pyrolytische ovens / kookresten zoals beschreven, zijn niet schadelijk voor mensen, inclusief kinderen of personen met medische aandoeningen.
- Houd huisdieren uit de buurt van het apparaat tijdens en na de pyrolytische reiniging en de initiële voorverwarming. Kleine huisdieren (vooral vogels en reptielen) kunnen zeer gevoelig zijn voor temperatuurveranderingen en uitgestoten dampen.
- Antiaanbaklagen in potten, pannen, bakplaten, bakgerei, enz. kunnen worden beschadigd door de hoge temperatuur van de pyrolytische reiniging van alle pyrolytische ovens. Ook kunnen ze een bron zijn voor schadelijke dampen op laag niveau.

## 2.6 Binnenverlichting

### **WAARSCHUWING!**

Gevaar voor elektrische schokken.

- Met betrekking tot de lamp(en) in dit product en reservelampen die afzonderlijk

worden verkocht: Deze lampen zijn bedoeld om bestand te zijn tegen extreme fysieke omstandigheden in huishoudelijke apparaten, zoals temperatuur, trillingen, vochtigheid, of zijn bedoeld om informatie te geven over de operationele status van het apparaat. Ze zijn niet bedoeld voor gebruik in andere toepassingen en zijn niet geschikt voor verlichting in huishoudelijke ruimten.

- Dit product bevat een lichtbron van energie-efficiëntieklasse G.
- Gebruik alleen lampjes met dezelfde specificaties.

## 2.7 Service

- Neem contact op met de erkende servicedienst voor reparatie van het apparaat.
- Gebruik alleen originele reserveonderdelen.

## 2.8 Verwijdering

### **WAARSCHUWING!**

Gevaar voor letsel of verstikking.

- Neem contact op met uw plaatselijke overheid voor informatie over het afvoeren van het apparaat.
- Haal de stekker uit het stopcontact.
- Snijd het netsnoer vlak bij het apparaat af en gooi het weg.

## 3. PRODUCTBESCHRIJVING

### 3.1 Algemeen overzicht

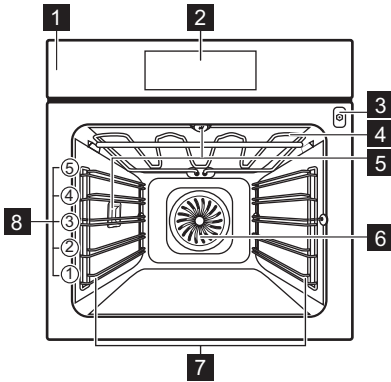

- 1 Bedieningspaneel
- 2 Display
- 3 Opening voor de voedsensor
- 4 Verwarmingselement
- 5 Lamp
- 6 Ventilator
- 7 Rekondersteuning, uitneembaar
- 8 Inzetniveaus

## 4. BEDIENINGSPANEEL

### 4.1 Overzicht bedieningspaneel

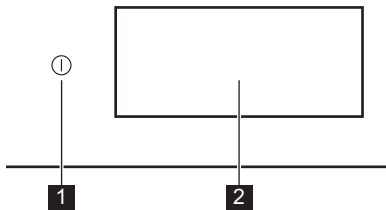

- |   |           |  |
|---|-----------|--|
| 1 | Aan / Uit | Houd ingedrukt om het apparaat in en uit te schakelen. |
| 2 | Display   | Geeft de huidige instellingen van het apparaat weer.   |

Het bedieningspaneel biedt toegang tot verschillende kookfuncties en gerechten. Het geeft ook de informatie weer over de huidige bedrijfsstatus.

### 4.2 Display

Het display is volledig interactief, scrollbaar en onderverdeeld in gedefinieerde secties. U kunt over het scherm vegen om naar links of rechts te navigeren.

- |  |   |
|--|---|
|  | Om de selectie/instelling te bevestigen.                        |
|  | Om naar het volgende of vorige niveau in het menu te navigeren. |
|  | Om extra instellingen te openen en aan te passen.               |
|  | Om huidige instellingen op te slaan in: Favorieten.             |
|  | Om huidige instellingen te verwijderen in: Favorieten.          |
|  | Naar het menu: Instellingen.                                    |
|  | Om de verlichting in en uit te schakelen.                       |
|  | Om de opties in en uit te schakelen.                            |
|  | Het apparaat is vergrendeld.                                    |
|  | Geluidsalarm functie is geactiveerd.                            |
|  | Geluidsalarm en stop met koken functie is geactiveerd.          |
|  | Alleen pop-up bericht is ingeschakeld.                          |
|  | Uitgestelde start functie is geactiveerd.                       |

✕ Om het pop-upbericht te sluiten of de instelling te annuleren.

📶 Wi-Fi verbinding is ingeschakeld.

📶 Wi-Fi verbinding is uitgeschakeld.

📶 Bediening op afstand wordt ingeschakeld.

🌀 Functie met energiebesparende modus.

## 5. VOOR HET EERSTE GEBRUIK

### ⚠️ WAARSCHUWING!

Raadpleeg de hoofdstukken Veiligheid.

### 5.1 Eerste verbinding

Het display toont een welkomstbericht na de eerste verbinding. Je kunt kiezen tussen het starten of overslaan van het onboardingsproces. De instellingen kunnen opnieuw worden bekeken en gewijzigd wanneer dat nodig is.

Pas de instellingen aan: Taal, Dagtijd, Draadloze verbinding.

### 5.2 Draadloze verbinding

Het apparaat maakt een Wi-Fi-netwerkverbinding en koppeling van mobiele apparaten mogelijk. U kunt meldingen ontvangen en uw apparaat bedienen en controleren vanaf het mobiele apparaat.

Om het apparaat te verbinden heb je het volgende nodig:

- Draadloos netwerk met internetverbinding.
- Mobiel apparaat dat is verbonden met hetzelfde draadloze netwerk.

1. Scan de QR-code op de achterkant van de gebruikershandleiding om de app te downloaden. Je kunt de app ook rechtstreeks downloaden vanuit de app store.
2. Volg de onboardings-instructies van de app.
3. Schakel het apparaat in.
4. Druk op het display om het menu te openen en druk op  Instellingen / Aansluitingen.
5. Druk op om 'on' of 'off': Wi-Fi.

De draadloze module van het apparaat start binnen 90 sec.

<b>Frequentie</b>	<b>2.4 GHz WLAN</b> : 2400 - 2483.5 MHz
	<b>Bluetooth</b> : 2400 - 2483.5 MHz
<b>Maximaal vermogen</b>	<b>2.4 GHz WLAN</b> : EIRP < 20 dBm (100 mW)
	<b>Bluetooth</b> : EIRP < 20 dBm (100 mW)
<b>Protocol</b>	<b>2.4 GHz WLAN</b> : IEEE 802.11bgn

### 5.3 Softwarelicenties

De software in dit product bevat componenten die zijn gebaseerd op gratis software en opensourcesoftware. AEG erkent de bijdragen van de gemeenschappen voor open software en robotica aan het ontwikkelingsproject.

Om toegang te krijgen tot de broncode van deze componenten van gratis software en opensourcesoftware waarvan de licentievoorwaarden publicatie vereisen, en om de volledige auteursrechtinformatie en toepasselijke licentievoorwaarden ervan te bekijken, ga je naar: <http://aeg.opensoftwarerepository.com> (map NIU6).

### 5.4 Eerste keer voorverwarmen en reinigen

Warm het lege apparaat voor voordat u het voor de eerste keer gebruikt en voordat het met etenswaren in contact komt. Het apparaat kan een onaangename geur en rook afgeven. Ventileer de kamer tijdens het voorverwarmen.

1. Haal alle accessoires en verwijderbare inschuifrails uit het apparaat.
2. Ga naar het menu en selecteer: Functies.
3. Stel de functie  in. Stel de maximumtemperatuur in. Laat het apparaat 1 u werken.

4. Stel de functie  in. Stel de maximumtemperatuur in. Laat het apparaat 15 min werken.
5. Schakel het apparaat uit en wacht tot het is afgekoeld.
6. Reinig het apparaat en de accessoires uitsluitend met een microvezeldoek, warm water en een mild reinigingsmiddel.

7. Plaats de accessoires en de verwijderbare inschuifrails terug in hun oorspronkelijke positie.

## 6. DAGELIJKS GEBRUIK

### WAARSCHUWING!

Raadpleeg de hoofdstukken Veiligheid.

### 6.1 Menu

Druk op het display of op de knop Aan / Uit om naar het menu te gaan.

- Home
- Functies
- Gerechten
- Instellingen

### 6.2 Home

Het submenu bevat programma's, functies, schalen en instellingen.

### 6.3 Functies

Het submenu bevat een lijst met kookfuncties.

De lijst met functies kan variëren afhankelijk van de softwareversie.

1. Ga naar het menu en selecteer: Functies.
2. Selecteer de verwarmingsfunctie.
3. Pas de instellingen aan.
4. Druk op **START**. U kunt de voedselsensor op elk gewenst moment voor of tijdens het koken invoeren. Raadpleeg het hoofdstuk "De accessoires gebruiken, voedselsensor".
5. **^** - druk hierop om de instellingen tijdens het koken aan te passen.
6. **STOP** - druk hierop om de verwarmingsfunctie uit te schakelen.



Snel Voorverwarmen is alleen beschikbaar voor een aantal verwarmingsfuncties. Voor meer informatie over voorverwarmingsopties raadpleegt u het hoofdstuk "Dagelijks gebruik", Instellingen, submenu: Voorkeuren.



#### Boven

Intense hitte voor snelle bruining van de bovenkant.



#### Onder

Bak de bodem van het voedsel gelijkmatig bruin. Goed voor pizza's of taarten, maar ook voor het afwerken van taarten of quiches. Verwarm de oven voor en gebruik het laagste niveau.



#### Hetelucht

Voor dagelijks koken op meerdere niveaus. Zorgt voor gelijkmatig gegaarde gerechten zonder vermenging van smaken. Stel een lagere temperatuur in dan voor Boven en onder.



#### Boven en onder

Voor dagelijks koken op één niveau. Goed voor alle gerechten, zoals stoofschotels en baksels.



#### Hete lucht & boven

Braad grotere stukken vlees en gevogelte met boten voor malse resultaten en een knapperig oppervlak.



#### Hete lucht & onder

Bak het deeg gelijkmatig met een knapperige korst. Goed voor pizza's, quiches, taarten of pasteien.



#### **Hete lucht, boven en onder**

Deze functie is ideaal voor kant-en-klare maaltijden.



#### **Ventilator voor warmtebesparing**

Bespaar energie door restwarmte te gebruiken om te koken. Het beste voor gebakjes.



#### **Opwarmen**

Deze functie warmt restjes opnieuw zachtjes op.



#### **Grillen**

Grill of bruin groenten of vlees gelijkmatig. Ook goed voor het roosteren van brood.



#### **Deeg laten rijzen**

Geoptimaliseerde temperatuur voor snel rijzen.



#### **Oprissen**

Geef een verse geur en een zachte binnenkant terug aan brood of baksels van een dag oud.



#### **Ontdooien**

Langzaam ontdooien voor verdere bereiding.



#### **Stoven**

Verkrijg malse, sappige stoofschotels door de ingrediënten allemaal samen te laten sudderen.



#### **Braadstuk**

Krijg een knapperige buitenkant en een malse binnenkant voor vlees, gevogelte, of groenten.



#### **Brood bakken**

Gebruik deze functie voor brood en broodjes met een bijna professioneel resultaat qua krokantheid, kleur en bruine korst.



#### **Langzaam garen**

Langzaam garen verlengt de kooktijd, maar je krijgt een beter kookresultaat. Voordat je het vlees in de oven legt, moet je het dichtschroeien.



#### **Inmaken**

Krijg sappig fruit en groenten geconserveerd bij een lage temperatuur. Plaats de hittebestendige potten op een met water gevulde bakplaat.



#### **Borden warmen.**

Om borden voor te verwarmen voor het opdienen.



#### **Warm houden**

Houd gerechten warm om geserveerd te worden. Houd er rekening mee dat sommige gerechten kunnen blijven koken en drogen terwijl ze warm worden gehouden. Bedek de schalen indien nodig.



#### **Dehydrateren**

Droog fruit, kruiden en groenten gelijkmatig bij een lage temperatuur. Open de deur af en toe tijdens het drogen, om het droogresultaat te verbeteren.



De lamp kan tijdens sommige verwarmingsfuncties automatisch uitschakelen als de temperatuur onder de 80 °C komt.

## 6.4 Gerechten

Gerechten submenu bestaat uit een reeks programma's die zijn ontworpen voor speciale gerechten. Elk gerecht in dit submenu is voorzien van een geschikte instelling. De tijd en temperatuur kunnen tijdens het koken worden aangepast.

Voor sommige gerechten kunt u ook koken met Voedselsensor.

1. Ga naar het menu en selecteer: Gerechten.
2. Kies een gerecht of een voedseltype.
3. Pas de instellingen aan volgens de kookvoorkeuren. Pas de hoogte aan. Optie is beschikbaar voor geselecteerd serviesgoed. Druk op OK.
4. Plaats het voedsel in het apparaat volgens de instructies op het scherm.
5. Druk op START.

Als de functie is afgelopen, controleert u of het voedsel klaar is. Verleng de bereidingstijd indien nodig.

## 6.5 Favorieten



Deze functionaliteit is alleen beschikbaar voor bepaalde modellen.

U kunt maximaal 20 van uw favoriete instellingen opslaan, zoals

verwarmingsfunctie, gerecht of reinigingsfunctie.

Om de instelling op te slaan, selecteert u de gewenste instelling en drukt u op .

### Selecteer: Favorieten

1. Ga naar het menu en druk op: Home en verplaats de schuifbalk naar rechts.
2. Druk op: Bekijk je favorieten. om de opgeslagen instellingen te controleren.
3. Selecteer een van de opgeslagen instellingen.
4. Druk op **START** om te beginnen met koken.

### Verwijderen: Favorieten

1. Ga naar het menu en selecteer: Home en verplaats de schuifbalk naar rechts.
2. Druk op: Bekijk je favorieten. om de opgeslagen instellingen te controleren.
3. Druk op:  om de opgeslagen instellingen te verwijderen.

## 6.6 Instellingen

Dit submenu bevat een lijst met instellingen.

Druk op het display of de toets **Aan / Uit** om naar het menu te gaan en druk op  **Instellingen**.

### Submenu: Onderhoudsprogramma's

Pyrolytische reiniging	Dit programma verbrandt resterend vuil in het apparaat. Je kunt kiezen uit verschillende reinigingsniveaus. Zie het hoofdstuk 'Onderhoud en reiniging'.
------------------------	---

### Submenu: Instelling

Taal	De taal van het apparaat instellen.
Dagtijd	De huidige tijd instellen.
Helderheid display	De helderheid van het display instellen.
Toetstonen	Het geluid van de aanraakvelden in en uitschakelen. Het is niet mogelijk om het geluid te dempen van  .

Geluidsvolume	Het volume van de belangrijkste geluiden en signalen instellen.
Temperatuureenheid	De huidige temperatuureenheid weergeven.

### Submenu: Service

Demofunctie	Activerings- / deactiveringscode: 2468
Softwareversie	Informatie over softwareversie.
Terug naar fabrieksinstellingen	Herstelt fabrieksinstellingen.

### Submenu: Voorkeuren

Binnenverlichting	Schakelt de lamp in en uit.
Kinderslot	Vorkomt dat het apparaat per ongeluk wordt geactiveerd.
Voorverwarmen/Opwarmen	Geen - conventionele manier om het apparaat voor te verwarmen. Het is standaard ingesteld en beschikbaar voor alle kookfuncties. De voorkeur kan worden gewijzigd in een ander voorverwarmingstype. Eco - het apparaat voorverwarmen met minder energieverbruik. Het is beschikbaar voor alle kookfuncties. Snel - Verkort de opwarmtijd. Deze is alleen beschikbaar voor een aantal ovenfuncties.

Reinigingsherinnering	Herinnert u eraan wanneer het apparaat moet worden gereinigd.
Personaliseringsstandbyscherm	De schermfuncties en snelkoppelingen aanpassen.

### Submenu: Aansluitingen

Verbinden met Wi-Fi	Om het apparaat te verbinden met het draadloze netwerk.
Wi-Fi	Om in en uit te schakelen: Wi-Fi.
Netwerk	Om de netwerkstatus en het signaalvermogen van het volgende te controleren: Wi-Fi.

Vergeet Netwerk	Om uit te schakelen dat het huidige netwerk automatische verbinding maakt met het apparaat.
Bediening op afstand	Om de bediening op afstand automatisch te starten nadat START werd ingedrukt. Optie alleen zichtbaar nadat u het volgende inschakelt: Wi-Fi.

## 6.7 Notities over: Ventilator voor warmtebesparing

Deze functie wordt gebruikt om te voldoen aan de energie-efficiëntieklasse en ecodesign-vereisten (volgens EU 65/2014 en

EU 66/2014). Testen in overeenstemming met: IEC/EN 60350-1.

De ovendeur dient tijdens de bereiding gesloten te zijn zodat de functie niet wordt onderbroken en de oven werkt op de hoogst mogelijke energie-efficiëntie.

Bij gebruik van deze functie gaat de verlichting na 30 seconden automatisch uit.

Raadpleeg voor de bereidingsinstructies Aanwijzingen en tips, Ventilator voor warmtebesparing. Voor algemene aanbevelingen over energiebesparing raadpleegt u Energieverbruik, Tips over energiebesparing.

## 7. EXTRA FUNCTIES

### 7.1 Kinderslot



Deze functie voorkomt dat het apparaat onbedoeld wordt gebruikt. De functie kan op elk moment worden geactiveerd.

1. Ga naar het menu:
2. Selecteer  Voorkeuren / Kinderslot. Kinderslot is ingeschakeld. Druk op de codeletters in alfabetische volgorde om het apparaat in te kunnen schakelen.

### 7.2 Automatische uitschakeling

Als de verwarmingsfunctie actief is en er geen instellingen worden gewijzigd, wordt het apparaat om veiligheidsredenen na een bepaalde periode automatisch uitgeschakeld.

 (°C)	 (u)
30 - 115	12.5

 (°C)	 (u)
120 - 195	8.5
200 - 245	5.5
250 - maximaal	3



Als je van plan bent een verwarmingsfunctie te gebruiken voor een duur die langer is dan de automatische uitschakeltijd, stel dan de kooktijd in. Zie Klokfuncties.

### 7.3 Koelventilator

Als het apparaat in werking is, wordt de koelventilator automatisch ingeschakeld om de oppervlakken van het apparaat koel te houden. Als je het apparaat uitschakelt, kan de koelventilator blijven werken totdat het apparaat is afgekoeld.

## 8. KLOKFUNCTIES

### 8.1 Omschrijving klokfuncties

functie	Omschrijving
Timer	De bereidingsduur instellen. Maximum is 23 u 59 min. Selecteer de voorkeur om in te stellen wat er gebeurt wanneer de tijd verstreken is: Actie beëindigen. De timer kan onafhankelijk worden gebruikt, zelfs als de oven niet aan staat.
Actie beëindigen	 <b>Geluidsalarm</b> Wanneer de tijd is verstreken, klinkt er een geluidssignaal. Deze functie kan op elk gewenst moment worden ingesteld, ook als de oven uitstaat.
	 <b>Geluidsalarm en stop met koken</b> Als de tijd verstreken is, klinkt het signaal en wordt de verwarmingsfunctie uitgeschakeld.
	 <b>Alleen pop-up bericht</b> Wanneer de tijd is verstreken, verschijnt het bericht op het display. Deze functie heeft geen invloed op de werking van het apparaat.
Uitgestelde start	Om het begin en/of het einde van het koken uit te stellen.
Tijd verlenging	Om de bereidingstijd te verlengen.
Uptimer	Om aan te geven hoe lang het apparaat in werking is. Maximum is 23 u 59 min. Het start automatisch wanneer een ovenproces wordt gestart en stopt wanneer het proces is voltooid. Het is zichtbaar op het hoofdscherm voor het geval er geen andere timer is ingesteld. Deze functie heeft geen invloed op de werking van het apparaat.

### 8.2 Timer

1. Kies de verwarmingsfunctie en stel de temperatuur in.

2. Druk op: Timer.
3. Stel de duur in. U kunt de gewenste eindactie selecteren door op een van de symbolen te drukken.
4. Druk op **OK** om te bevestigen en terug te keren naar het hoofdscherm.

### 8.3 Uitgestelde start

1. Kies de verwarmingsfunctie en pas de instellingen aan.
2. Druk op\*\*\*.
3. Druk op: Uitgestelde start.
4. Scrol om de gewenste starttijd in te stellen en druk op **OK**.
5. U kunt nu de gewenste instelling instellen. Eindtijd of op drukken **OK** om deze stap over te slaan.
6. Druk op **OK** om terug te keren naar het hoofdscherm.

### 8.4 Dagtijd

1. Het apparaat inschakelen.
2. Druk op  /Instelling / Dagtijd.
3. Stel de tijd in.
4. Druk op **OK**.

### 8.5 Timerinstellingen wijzigen

Je kunt de ingestelde tijd tijdens het koken op elk gewenst moment wijzigen.

1. Druk op  / Timer.
2. Stel de nieuwe timerwaarde in. Druk op **OK**.

## 9. DE ACCESSOIRES GEBRUIKEN

### **WAARSCHUWING!**

Raadpleeg de hoofdstukken Veiligheid.

## 9.1 Accessoires plaatsen

Toebehoren verkrijgbaar afhankelijk van het model. Scan de QR-code om te controleren hoe je accessoires gebruikt die bij je apparaat zijn geleverd. Je kunt optionele accessoires afzonderlijk bestellen. Neem voor meer informatie contact op met je plaatselijke leverancier.



Een kleine inkeping bovenaan verhoogt de veiligheid. De inkepingen zijn ook anti-kantelmecanismen. De rand rond het rooster voorkomt dat het kookgerei van het rooster afglijdt.

Plaats het accessoire (draadschap/lade) tussen de geleidestangen van de reksteun. Zorg ervoor dat het rooster de achterkant van de binnenkant van de oven raakt

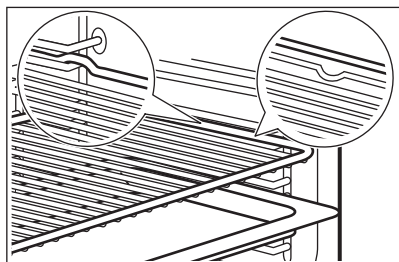

Als uw bakplaat een helling heeft, plaats deze dan in de richting van de achterkant van de oven.

Als er een opschrift op het accessoire staat, zorg er dan voor dat het naar u toe is gericht.

Als u een bak met gaten gebruikt, plaats dan de bak/pan eronder om druppelende vloeistoffen op te vangen.

## 9.2 Voedselsensor

Het meet de temperatuur binnenin het voedsel.

Er moeten twee temperaturen worden ingesteld:

- °C - de temperatuur in het apparaat. Het moet ten minste 25 °C hoger zijn dan de kerntemperatuur van het voedsel.
- ℞ - de kerntemperatuur van het voedsel.

Aanbevelingen:

- Ingrediënten moeten op kamertemperatuur zijn.
- Niet gebruiken voor vloeibare gerechten.
- Tijdens het koken moet de naald van de voedselsensor volledig in het gerecht worden gestoken.

Koken met: Voedselsensor

### ⚠ WAARSCHUWING!

Er bestaat een risico op brandwonden als de voedselsensor en de inschuifrails heet worden. Raak de handgreep van de voedselsensor niet met blote handen aan. Gebruik altijd ovenhandschoenen.

1. Selecteer een verwarmingsfunctie uit het menu: Functies of een gerecht uit het menu: Gerechten.
2. Stel indien nodig de oventemperatuur en bereidingstijd in.
3. Druk op OK.
4. Druk op START.
5. Plaats voedselsensor in de schaal:  
**Vlees, gevogelte en vis**  
Steek de hele naald van de voedselsensor in het vlees of de vis op het dikste gedeelte.

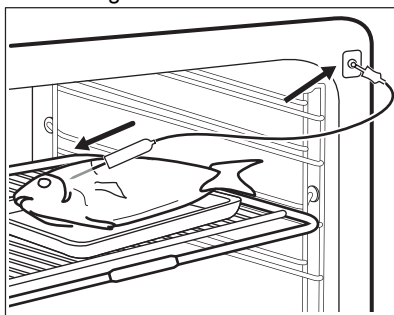

### Stoofschotel

Plaats de punt van de voedselsensor precies in het midden van de ovenschotel. De voedselsensor moet tijdens het bakken op één plaats worden gestabiliseerd. Gebruik een solide ingrediënt om dit voor elkaar te krijgen. Gebruik de rand van de bakplaat om het siliconen handvat van de voedselsensor te ondersteunen. De punt van de

voedselsensor mag de bodem van de bakplaat niet raken.

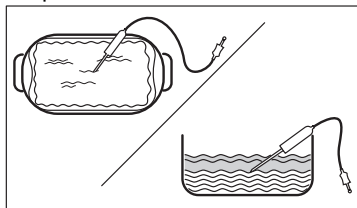

6. Steek de voedselsensor in het stopcontact in het apparaat. Zie Productbeschrijving.  
Het display toont het symbool en de huidige temperatuur van de voedselsensor.
7.  $\wedge$  - druk om de instellingen aan te passen.
8. Selecteer Voedselsensor kaart om de kerntemperatuur van de sensor in te stellen of stel de gewenste optie in:
  - Geluidsalarm - wanneer het voedsel de kerntemperatuur bereikt, klinkt het signaal.

- Geluidsalarm en stop met koken - wanneer het voedsel de kerntemperatuur bereikt, klinkt het signaal en stopt het kookproces.
- Alleen pop-up bericht - wanneer voedsel de kerntemperatuur bereikt, verschijnt de melding op het display.

9. Druk op **OK**.
10. Als het voedsel de ingestelde temperatuur bereikt, klinkt er een geluidssignaal. Controleer of het voedsel klaar is. Verleng de bereidingstijd indien nodig.
11. **STOP** - druk hierop om de verwarmingsfunctie uit te schakelen.
12. Haal de stekker van de voedselsensor uit het stopcontact en haal het gerecht uit het apparaat.

## 10. AANWIJZINGEN EN TIPS

### 10.1 Kookadviezen

De temperatuur en kooktijden in de tabellen zijn slechts als richtlijn bedoeld. Ze zijn afhankelijk van het recept, de kwaliteit en de kwantiteit van de gebruikte ingrediënten.

Je apparaat kan anders bakken of roosteren dan het apparaat dat je tot nu toe gebruikt hebt. De onderstaande hints tonen aanbevolen instellingen voor temperatuur, kooktijd en rekstand voor specifieke soorten voedsel.

Tel de rekniveaus vanaf de bodem van de oven.

Als je voor een speciaal recept de instelling niet kunt vinden, zoek dan naar een soortgelijk recept.

Zie Energieverbruik voor tips over energiebesparing.

#### Symbolen gebruikt in de tabellen:



Soort voedsel



Verwarmingsfunctie



Temperatuur



Accessoire



Inzetniveau



Kooktijd (min)

### 10.2 Ventilator voor warmtebesparing – aanbevolen accessoires





Gebruik donkere en niet-reflecterende bakjes en schalen. Ze nemen de warmte beter op dan licht en reflecterend servies.

- **Pizzapan** - donker, niet-reflecterend, diameter 28 cm
- **Bakschaal** - donker, niet-reflecterend, diameter 26 cm
- **Ramekins** - keramiek, diameter 8 cm, hoogte 5 cm

- **Flanbasisblik** - donker, niet-reflecterend, diameter 28 cm

### 10.3 Ventilator voor warmtebesparing

Volg voor de beste resultaten de volgende aanwijzingen op die hieronder in de tabel staan.

			°C	
Pastagratin	Bakrooster	1	200	40 - 60
Aardappelgratin	Bakrooster	1	180	80 - 100
Moussaka	Bakrooster	1	180	70 - 90
Lasagne	Bakrooster	1	180	80 - 100
Cannelloni	Bakrooster	1	200	80 - 100
Broodpudding	Bakrooster	1	190	60 - 80
Rijstpudding	Bakrooster	1	180	80 - 100
Appelcake	Bakrooster <sup>1)</sup>	1	160	110 - 120
Witbrood	Bakplaat <sup>2)</sup>	1	200	80 - 100
Hamlap, 1 kg	Bakrooster <sup>3)</sup>	1	180	110 - 130





1) Plaats de veervormpan (Ø 26 cm) op het rooster.





2) Plaats de bakplaat met de helling naar de deur.

3) Plaats het voedsel in de glazen schaal en voeg 200 ml water toe.

### 10.4 Informatie voor testinstituten

Testen in overeenstemming met: EN 60350-1, IEC 60350-1.

				°C	
Kleine cakes, 20 stuks per bakplaat <sup>1)</sup>	Boven en onder	Bakplaat <sup>2)</sup>	3	150	25 - 35
Kleine cakes, 20 stuks per bakplaat	Hetelucht	Bakplaat <sup>2)</sup>	4	140	33 - 43
Kleine cakes, 20 stuks per bakplaat <sup>1)</sup>	Hetelucht	Bakplaat <sup>2)</sup>	2	150	22 - 32
		Universele pan	4		
Zachte cake zonder vet <sup>1)</sup>	Boven en onder	Bakrooster	1	180	25 - 35
Zachte cake zonder vet <sup>3)</sup>	Hetelucht	Bakrooster	2	180	28 - 38
Zachte cake zonder vet <sup>1)</sup>	Hetelucht	Bakplaat <sup>4)</sup>	1	170	28 - 38
		Bakrooster	3		
Appeltaart <sup>5)</sup>	Boven en onder	Bakrooster	3	170	70 - 90

				°C	
Appeltaart <sup>5)</sup>	Hetelucht	Bakrooster	3	160	70 - 90
Toast <sup>1) 6)</sup>	Boven	Bakrooster	4	300	2 - 4

1) Verwarm het apparaat voor tot de ingestelde temperatuur is bereikt met behulp van de instelling: Voorverwarmen / Geen. Niet gebruiken: Voorverwarmen / Snel en Eco. Raadpleeg Dagelijks gebruik, Instellingen, submenu: Voorkeuren.

2) Plaats de bakplaat met de helling naar de deur.





3) Verwarm het apparaat voor totdat de ingestelde temperatuur wordt bereikt. Gebruik de functie: Voorverwarmen / Snel. Zie Dagelijks gebruik, Instellingen, submenu: Voorkeuren.

4) Plaats de bakplaat met de helling naar de deur. Cakes worden in lijn boven elkaar geplaatst.

5) 2 blikken diagonaal geplaatst. De linker moet meer naar voren worden geplaatst dan de rechter.

6) Volgens: IEC 60350-1:2016 en IEC 60350-1:2023.

#### Aanvullende tests

				°C	
Schuimgebakjes <sup>1)2)</sup>	Boven en onder	Bakplaat <sup>3)</sup>	3	100	90 - 180
Schuimgebakjes <sup>1)2)</sup>	Hetelucht	Bakplaat <sup>3)</sup>	3	100	90 - 180
Scoons <sup>4)</sup>	Boven en onder	Bakplaat <sup>3)</sup>	4	180	11 - 21
Scoons <sup>4)</sup>	Hetelucht	Bakplaat <sup>3)</sup>	3	170	10 - 20
Kip, 1.1 kg <sup>1)5)</sup>	Hete lucht & boven	Bakrooster <sup>6)</sup>	2	200	70 - 90
Hamlap, 1 kg	Hete lucht & boven	Bakrooster <sup>7)</sup>	2	170	110 - 130

1) Verwarm het apparaat voor tot de ingestelde temperatuur is bereikt met behulp van de instelling: Voorverwarmen / Geen. Niet gebruiken: Voorverwarmen / Snel en Eco. Raadpleeg Dagelijks gebruik, Instellingen, submenu: Voorkeuren.

2) Gebruik bakpapier.

3) Plaats de bakplaat met de helling naar de deur.

4) Verwarm het apparaat voor 10 voor min met behulp van de instelling: Voorverwarmen / Geen. Niet gebruiken: Voorverwarmen / Snel en Eco. Raadpleeg Dagelijks gebruik, Instellingen, submenu: Voorkeuren.

5) Draai het vlees halverwege de bereidingstijd om.

6) Gebruik de bakplaat om druppelende vloeistoffen op te vangen en plaats deze op de eerste rekpositie met de helling naar de ventilatorafdekking.

7) Plaats het voedsel in de glazen schaal en voeg 200 ml water toe.

## 11. ONDERHOUD EN REINIGING



### WAARSCHUWING!

Raadpleeg de hoofdstukken Veiligheid.

### 11.1 Opmerkingen over de reiniging Reinigingsmiddelen

- Reinig de voorkant van het apparaat uitsluitend met een microvezeldoek met warm water en een mild reinigingsmiddel.
- Gebruik een reinigungsoplossing om metalen oppervlakken te reinigen.
- Reinig vlekken met een mild reinigingsmiddel.

### Dagelijks gebruik

- Reinig na elk gebruik de binnenkant van het apparaat. Vetophoping of andere resten kunnen brand veroorzaken.
- Bewaar voedsel niet langer dan 20 minuten in het apparaat. Droog de binnenkant van het apparaat na elk gebruik alleen met een microvezeldoek.

### Accessoires

- Reinig alle accessoires na elk gebruik en laat ze drogen. Gebruik alleen een zachte doek met warm water en een mild reinigingsmiddel. De accessoires niet in de afwasmachine reinigen.
- Reinig de antiaanbakaccessoires niet met agressieve reinigungsmiddelen of scherpe voorwerpen.

## 11.2 Verwijderbare inschuifrails

Verwijder de inschuifrails om het apparaat te reinigen.

1. Schakel het apparaat uit en wacht tot het is afgekoeld.
2. Trek de inschuifrail bij de voorkant uit de zijwand.
3. Trek de geleider bij de achterkant uit de zijwand en verwijder het.

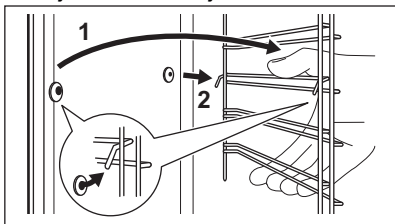

4. Plaats de inschuifrails terug in hun oorspronkelijke positie. Herhaal deze stappen in omgekeerde volgorde.

Als de telescopische geleiders worden geleverd, moeten de borgpennen naar voren wijzen.

## 11.3 Pyrolytische reiniging

Dit programma verbrandt resterend vuil in het apparaat. Wanneer de reinigungs-cyclus eindigt en het apparaat afkoelt, veeg je de as weg. Gebruik het wanneer je apparaat grondig moet worden gereinigd.

### ⚠ WAARSCHUWING!

Er bestaat gevaar voor brandwonden.

### ⚠ LET OP!

Als er een kookplaat boven de oven is geïnstalleerd of als er andere apparaten zijn geïnstalleerd in hetzelfde kastje, gebruik deze dan niet tegelijkertijd met deze functie. Dit kan de oven beschadigen.

Start de functie niet als je de ovendeur niet volledig hebt gesloten.

1. Zorg ervoor dat het apparaat koud is.
2. Verwijder alle accessoires en verwijderbare inschuifrails.
3. Reinig de ovenvloer en het glas van de binnendeur om eventuele voedselresten te verwijderen. Gebruik een zachte doek met warm water en een mild reinigungs-middel.
4. Druk op Instellingen / Onderhoud / Pyrolytische reiniging.
5. Selecteer de reinigungsmodus en druk op START. Volg de instructies op het display.

Optie	Duur
Pyrolytische reiniging, kort	1 h
Pyrolytische reiniging, normaal	1 h 30 min
Pyrolytische reiniging, intensief	3 h

Als de reiniging begint, wordt de ovendeur vergrendeld. De koelventilator werkt op een hogere snelheid.

6. Als de reiniging is voltooid klinkt er een geluidssignaal.
7. Als het apparaat koud is, reinig dan de ovenvloer met een natte, zachte doek



Wanneer deze functie werkt, is de lamp uit.

## 11.4 Reinigingsherinnering

Wanneer de herinnering verschijnt, is reiniging aanbevolen.

Gebruik de functie: Pyrolytische reiniging.

## 11.5 Verwijderen en installeren van de deur

U kunt de deur en de interne glasplaten verwijderen om ze te reinigen. Het aantal glasplaten verschilt per model.



### WAARSCHUWING!

De deur is zwaar.



### LET OP!

Behandel het glas voorzichtig, vooral rond de randen van het voorpaneel. Het glas kan breken.

1. Zorg ervoor dat het apparaat koud is.
2. Open de deur volledig.
3. Druk op de klemhendels **A** op de twee deurscharnieren.

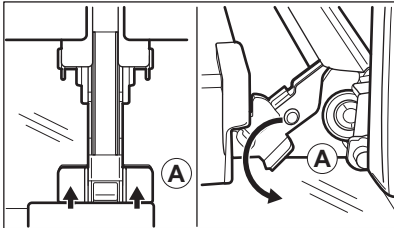

4. Sluit de ovendeur tot de eerste openingsstand (in een hoek van ongeveer: 70°).
5. Pak de deur aan de zijkanten met beide handen vast en trek deze onder een opwaartse hoek weg van de oven.
6. Plaats de ovendeur met de buitenkant omlaag op een zachte doek op een stabiele ondergrond.
7. Pak de deurlijst **B** aan de bovenkant van de deur aan beide kanten vast en druk hem naar binnen om de klemafdichting vrij te maken.

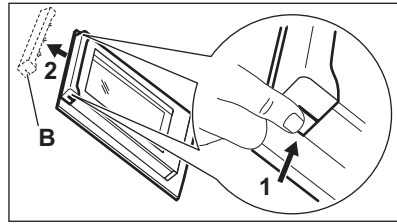

8. Trek de deurlijst naar voren om hem te verwijderen.
9. Houd de glasplaten aan hun bovenkant vast en trek deze een voor een omhoog uit de geleider.

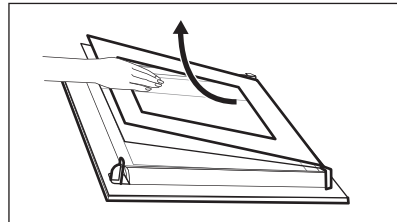

10. Reinig de glasplaat met een sopje. Droog de glasplaat voorzichtig af. Reinig de glasplaten niet in de vaatwasser.
- Voer na het reinigen de bovenstaande stappen in de omgekeerde volgorde uit. Plaats de kleinste glasplaat eerst, daarna de grotere glasplaat en de deur.

## 11.6 Het lampje vervangen



### WAARSCHUWING!

Gevaar voor elektrische schokken. Het lampje kan heet zijn.

1. Schakel het apparaat uit en wacht tot het is afgekoeld.
2. Haal de stekker uit het stopcontact.
3. Leg de doek op de vloer van de oven.

### Bovenlamp

1. Draai het glazen deksel om die te verwijderen.

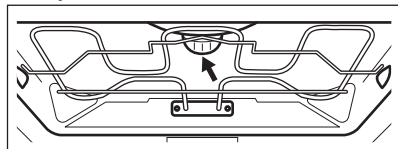

2. Reinig de glasafdekking.

3. Vervang de lamp door een geschikte 300 °C hittebestendige lamp.
4. Installeer het glazen deksel.

### Zijlampje

1. Verwijder de linker drager van het rek om toegang te krijgen tot het lampje.
2. Gebruik een smal, stomp voorwerp (bijv. een theelepels) om de glazen afdekking te verwijderen.

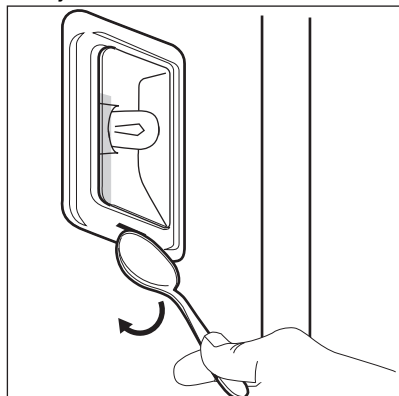

3. Reinig de glasafdekking.
4. Vervang de lamp door een geschikte 300°C hittebestendige lamp.
5. Installeer de glazen afdekking.
6. Installeer de linker drager van het rek.

## 12. PROBLEEMOPLOSSING

### ⚠ WAARSCHUWING!

Raadpleeg de hoofdstukken Veiligheid.

### 12.1 Wat te doen als...

Probleembeschrijving	Pauzeren en hervatten
Je kunt het apparaat niet inschakelen of gebruiken.	Het apparaat is niet aangesloten op een stopcontact of niet goed geïnstalleerd.
Het apparaat warmt niet op.	De klok is niet ingesteld. Raadpleeg Klokfuncties om de klok in te stellen.
	De deur is niet goed gesloten.
	De zekering is doorgeslagen. Ga na of de zekering de oorzaak van het probleem is. Als het probleem zich opnieuw voordoet, neem dan contact op met een gekwalificeerde elektricien.
De lamp is uit.	Kinderslot is ingeschakeld.
	De lamp is opgebrand. Vervang de lamp. Raadpleeg Onderhoud en reiniging voor informatie.

Probleembeschrijving	Pauzeren en hervatten
<p><b>i</b> Een stroomonderbreking zal de reiniging altijd stoppen. Herhaal de reiniging als deze wordt onderbroken door stroomuitval.</p>	
Problemen met draadloos netwerksignaal.	Controleer of je mobiele apparaat is verbonden met het draadloze netwerk. Controleer je draadloze netwerk en router. Herstel de router.
Er is een nieuwe router geïnstalleerd of de routerconfiguratie is gewijzigd.	Raadpleeg Voor het eerste gebruik, Draadloze verbinding, om de oven en het mobiele apparaat opnieuw te configureren.
Het draadloze netwerksignaal is zwak.	Verplaats de router zo dicht mogelijk bij het apparaat.
Het draadloze signaal wordt verstoord door een andere magnetron die in de buurt van het apparaat is geplaatst.	Schakel de magnetron uit. Vermijd het gelijktijdige gebruik van de magnetron en de bediening op afstand van het apparaat. Magnetrons storen WiFi-sigitaal.

## 12.2 Foutcodes

Wanneer de softwarefout optreedt, geeft het display een foutmelding weer. U vindt de lijst met problemen in de onderstaande tabel.

Code en omschrijving	Oplossing
<b>F102</b> - de deur is niet volledig gesloten of de deurvergrendeling is kapot. <b>1)</b>	Sluit de deur. Schakel het apparaat uit en weer in.
<b>F111</b> - Voedselsensor wordt niet correct in het stopcontact gestoken.	Steek de Voedselsensor volledig in het stopcontact.
<b>F240, F239</b> - de aanraakvelden op het display werken niet goed.	Reinig het oppervlak van het display. Zorg ervoor dat er geen vuil op de aanraakvelden zit.
<b>F908</b> - het apparaatsysteem kan geen verbinding maken met het bedieningspaneel.	Schakel het apparaat uit en weer in.
<b>F602, F603</b> - Wi-Fi is niet beschikbaar. <b>1) 2)</b>	Schakel het apparaat uit en weer in.

**1)** Wanneer een van deze foutmeldingen op het display blijft verschijnen, betekent dit dat een defect subsysteem mogelijk is uitgeschakeld. Neem in dat geval contact op met uw dealer of met een erkend servicecentrum.

**2)** Als een van deze fouten optreedt zullen de overige functies van het apparaat normaal blijven werken.

## 12.3 Service-informatie

Als je niet zelf het probleem kunt verhelpen, neem dan contact op met je verkoper of een erkende serviceafdeling.

De contactgegevens van de servicedienst staan op het typeplaatje. Het typeplaatje bevindt zich op het voorframe van het apparaat. Het is zichtbaar wanneer u de deur opent. Verwijder het typeplaatje niet uit het apparaat.

### Wij raden je aan om de gegevens hier te noteren:

Model (MOD.):

Productnummer (PNC):

Serienummer (S.N.):

## 13. ENERGIEVERBRUIK

### 13.1 Productinformatie en productinformatieblad volgens de EU-voorschriften voor ecologisch ontwerp en energie-etikettering

Naam leverancier	AEG	
Modelnummer	BP9200B 944035032 BP9200T 944035031 TT9PB83FAB 944035022 TT9PB83FAT 944035033	
Energie-efficiëntie-index	61,2	
Energie-efficiëntieklasse	A++	
Energieverbruik met een standaard belading, conventionele modus	1,09 kWh/cyclus	
Energieverbruik met een standaard belasting, heteluchtmodus	0,52 kWh/cyclus	
Aantal holtes	1	
Warmtebron	Elektriciteit	
Volume	71 l	
Soort oven	Inbouwoven	
Massa	BP9200B	36.0 kg
	BP9200T	35.5 kg
	TT9PB83FAB	37.0 kg
	TT9PB83FAT	37.0 kg

IEC/EN 60350-1 - Huishoudelijke elektrische kooktoestellen - Deel 1: Forniuzen, ovens, stoomovens en grills - Methoden voor het meten van prestaties.

### 13.2 Productinformatie voor stroomverbruik en maximale tijd om de toepasselijke modus voor laag vermogen te bereiken

Stroomverbruik in stand-by	0.8 W
Stroomverbruik in door netwerk verbonden stand-by	2.0 W
De maximale tijd die de apparatuur nodig heeft om automatisch de toepasselijke modus voor laag vermogen te bereiken	20 min

Raadpleeg Voor het eerste gebruik voor richtlijnen over het in- en uitschakelen van de draadloze netwerkverbinding.

#### 13.3 Energiebesparende tips

De onderstaande tips helpen u energie te besparen bij het gebruik van uw apparaat.

Zorg ervoor dat de deur van het apparaat gesloten is als het apparaat in werking is.

Open de deur van het apparaat niet te vaak tijdens het koken. Houd het deurrubber schoon en zorg ervoor dat het goed op zijn plaats vastzit.

Gebruik metalen kookgerei en donkere, niet-reflecterende blikken en containers om energie te besparen

Verwarm het apparaat niet voor voordat u gaat koken, tenzij specifiek aanbevolen.

Houd onderbrekingen tussen het bakken zo kort mogelijk als je een aantal gerechten tegelijkertijd bereidt.

### **Koken met hete lucht**

Gebruik indien mogelijk de bereidingsfuncties met hete lucht om energie te besparen.

### **Restwarmte**

Wanneer de kookduur langer is dan 30 minuten, verlaag dan de oventemperatuur tot minimaal 3-10 minuten voor het einde van het koken. De restwarmte binnen in het apparaat zal blijven koken.

Gebruik de restwarmte om het voedsel warm te houden of andere gerechten op te warmen.

Wanneer u de oven uitschakelt, geeft het display de restwarmte of temperatuur aan.

Als een programma met Timer wordt geactiveerd en de bereidingstijd langer is dan 30 minuten, worden de verwarmingselementen bij sommige functies

van het apparaat automatisch eerder uitgeschakeld.

### **Eten warm houden**

Kies de laagst mogelijke temperatuurstelling om de restwarmte te gebruiken en het voedsel warm te houden. Het indicatielampje van de restwarmte of temperatuur verschijnt op het display.

### **Koken met de verlichting uitgeschakeld**

Schakel de verlichting tijdens het koken uit. Doe het aan als je het nodig hebt.

### **Ventilator voor warmtebesparing**

Functie is ontworpen om tijdens de bereiding energie te besparen.

Als je deze functie gebruikt, gaat de verlichting na 30 sec. automatisch uit. Je kunt de verlichting weer inschakelen, maar deze handeling vermindert de verwachte energiebesparingen.

## **14. HET MILIEUPERSPECTIEF**

Recycle materialen met het symbool . Gooi de verpakking in de juiste containers om het te recyclen. Bescherm het milieu en de volksgezondheid en recycle het afval van elektrische en elektronische apparaten. Gooi

apparaten gemarkeerd met het symbool  niet weg met het huishoudelijk afval. Breng het product naar de milieustraat bij je in de buurt of neem contact op met de gemeente.

# Welcome to AEG! Thank you for choosing our appliance.



Get usage advice, brochures, troubleshooting, service and repair information:  
[www.aeg.com/support](http://www.aeg.com/support)

Subject to change without notice.

## CONTENTS

1. SAFETY INFORMATION.....	26
2. SAFETY INSTRUCTIONS.....	28
3. PRODUCT DESCRIPTION.....	31
4. CONTROL PANEL.....	31
5. BEFORE FIRST USE.....	32
6. DAILY USE.....	33
7. ADDITIONAL FUNCTIONS.....	35
8. CLOCK FUNCTIONS.....	36
9. USING THE ACCESSORIES.....	37
10. HINTS AND TIPS.....	38
11. CARE AND CLEANING.....	40
12. TROUBLESHOOTING.....	43
13. ENERGY EFFICIENCY.....	44
14. ENVIRONMENTAL CONCERNS.....	46

## 1. ⚠ SAFETY INFORMATION

Before the installation and use of the appliance, carefully read the supplied instructions. The manufacturer is not responsible for any injuries or damage that are the result of incorrect installation or usage. Always keep the instructions in a safe and accessible location for future reference.

### 1.1 Children and vulnerable people safety

- This appliance can be used by children aged from 8 years and above and persons with reduced physical, sensory or mental capabilities or lack of experience and knowledge if they have been given supervision or instruction concerning the use of the appliance in a safe way and understand the hazards involved. Children of less than 8 years of age and persons with very extensive and complex disabilities shall be kept away from the appliance unless continuously supervised.

- Children should be supervised to ensure that they do not play with the appliance and mobile devices with the app.
- Keep all packaging away from children and dispose of it appropriately.
- **WARNING:** The appliance and its accessible parts become hot during use. Keep children and pets away from the appliance when in use and when cooling down.
- If the appliance has a child safety device, it should be activated.
- Children shall not carry out cleaning and user maintenance of the appliance without supervision.

## **1.2 General Safety**

- This appliance is for cooking purposes only.
- This appliance is designed for single household domestic use in an indoor environment.
- This appliance may be used in offices, hotel guest rooms, bed & breakfast guest rooms, farm guest houses and other similar accommodation where such use does not exceed (average) domestic usage levels.
- Only a qualified person must install this appliance and replace the cable.
- Do not use the appliance before installing it in the built-in structure.
- Disconnect the appliance from the power supply before carrying out any maintenance.
- If the supply cord is damaged, it must be replaced by the manufacturer, its Authorised Service Centre or similarly qualified persons to avoid an electrical hazard.
- **WARNING:** Ensure that the appliance is switched off before replacing the lamp to avoid the possibility of electric shock.
- **WARNING:** The appliance and its accessible parts become hot during use. Care should be taken to avoid touching heating elements or the surface of the appliance cavity.
- Always use oven gloves to remove or insert accessories or ovenware.

- Use only the food sensor (core temperature sensor) recommended for this appliance.
- To remove the shelf supports first pull the front of the shelf support and then the rear end away from the side walls. Install the shelf supports in the opposite sequence.
- Do not use a steam cleaner to clean the appliance.
- Do not use harsh abrasive cleaners or sharp metal scrapers to clean the glass door since they can scratch the surface, which may result in shattering of the glass.
- Before pyrolytic cleaning, remove all accessories and excessive deposits/spills from the appliance cavity.

## 2. SAFETY INSTRUCTIONS

### 2.1 Installation

#### **WARNING!**

Only a qualified person must install this appliance.

- Remove all the packaging.
- Do not install or use a damaged appliance.
- Follow the installation instructions available on our website.
- Always take care when moving the appliance as it is heavy. Always use safety gloves and enclosed footwear.
- Do not pull the appliance by the handle.
- Install the appliance in a safe and suitable place that meets installation requirements.
- Keep the minimum distance from other appliances and units.
- Before mounting the appliance, check if the appliance door opens without restraint.
- The appliance is equipped with an electric cooling system. It must be operated with the electric power supply.

### 2.2 Electrical connection

#### **WARNING!**

Risk of fire and electric shock.

- All electrical connections should be made by a qualified electrician.
- The appliance must be earthed.

- Make sure that the parameters on the rating plate are compatible with the electrical ratings of the mains power supply.
- Always use a correctly installed shockproof socket.
- Do not use multi-plug adapters and extension cables.
- Make sure not to cause damage to the mains plug and to the mains cable. Should the mains cable need to be replaced, this must be carried out by our Authorised Service Centre.
- Do not let mains cables touch or come near the appliance door or the niche below the appliance, especially when it operates or the door is hot.
- The shock protection of live and insulated parts must be fastened in such a way that it cannot be removed without tools.
- Connect the mains plug to the mains socket only at the end of the installation. Make sure that there is access to the mains plug after the installation.
- If the mains socket is loose, do not connect the mains plug.
- Do not pull the mains cable to disconnect the appliance. Always pull the mains plug.
- Use only correct isolation devices: line protecting cut-outs, fuses (screw type fuses removed from the holder), earth leakage trips and contactors.
- The electrical installation must have an isolation device which lets you disconnect

the appliance from the mains at all poles. The isolation device must have a contact opening width of minimum 3 mm.

- Fully close the appliance door before you connect the mains plug to the mains socket.
- This appliance is supplied with a main plug and a main cable.

## 2.3 Use

### **WARNING!**

Risk of injury, burns and electric shock or explosion.

- Do not change the specification of this appliance.
- Make sure that the ventilation openings are not blocked.
- Do not let the appliance stay unattended during operation.
- Deactivate the appliance after each use.
- Be careful when you open the appliance door while the appliance is in operation. Hot air can be released.
- Do not operate the appliance with wet hands or when it comes in contact with water.
- Do not apply pressure on the open door.
- Do not use the appliance as a work surface or as a storage surface.
- Open the appliance door carefully. The use of ingredients with alcohol can cause a mixture of alcohol and air.
- Do not let sparks or open flames to come in contact with the appliance when you open the door.
- Always use glass and jars approved for preserving purposes.
- Do not put flammable products or items moistened with flammable products in, near or on the appliance.
- Do not share your Wi-Fi password.

### **WARNING!**

Risk of damage to the appliance.

- To prevent damage or discolouration to the enamel:
  - do not put ovenware or other objects directly on the bottom of the appliance's cavity.

- do not put aluminium foil directly on the bottom of cavity of the appliance.
- do not put water directly into the hot appliance.
- do not keep moist dishes and food in the appliance after you finish the cooking.
- be careful when you remove or install the accessories.
- Discolouration of the enamel or stainless steel has no effect on the performance of the appliance.
- Use a deep pan for moist cakes. Fruit juices cause stains that can be permanent.
- Use only accessories supplied with this appliance or recommended by the manufacturer.
- Always cook with the appliance door closed.
- If the appliance is installed behind a furniture panel (e.g. a door) make sure the door is never closed when the appliance operates. Heat and moisture can build up behind a closed furniture panel and cause subsequent damage to the appliance, the housing unit or the floor. Do not close the furniture panel until the appliance has cooled down completely after use.

## 2.4 Care and cleaning

### **WARNING!**

Risk of injury, fire, or damage to the appliance.

- Before maintenance, deactivate the appliance and unplug it from the mains.
- Ensure the appliance is cold to avoid glass breakage. If the door glass panels are damaged, contact the authorized service centre for replacement.
- Be careful when you remove the door from the appliance, the door is heavy.
- Clean and dry the appliance, its cavity, and accessories after each use to prevent steam condensation, corrosion, and surface deterioration.
- Check the product regularly for signs of deterioration that may make it unsuitable for food contact, such as cracks, blisters, delamination, shrinkage, stickiness, corrosion, or other visible changes in

texture or appearance. Follow cleaning and care instructions to prevent deterioration.

- Use a microfibre cloth, warm water, and neutral detergents for cleaning the appliance and accessories. Do not use abrasive products, pads, solvents, sharp-edged or metal objects.
- Follow safety instructions on packaging when using an oven spray.

## 2.5 Pyrolytic cleaning

### **WARNING!**

Risk of Injury / Fires / Chemical Emissions (Fumes) in Pyrolytic Mode.

- Before carrying out the pyrolytic cleaning and initial preheating remove from the oven cavity:
  - any excess food residues, oil or grease spills / deposits.
  - any removable objects (including shelves, side rails, etc., provided with the appliance) especially any non-stick pots, pans, trays, utensils, etc.
- Read carefully all the instructions for pyrolytic cleaning.
- Keep children away from the appliance while the pyrolytic cleaning operates. The appliance becomes very hot and hot air is released from the front cooling vents.
- Pyrolytic cleaning is a high temperature operation that can release fumes from cooking residues and construction materials, as such consumers are advised to:
  - provide good ventilation during and after the pyrolytic cleaning.
  - provide good ventilation during and after the initial preheating.
- Do not spill or apply water on the oven door during and after the pyrolytic cleaning to avoid damaging the glass panels.
- Fumes released from all pyrolytic ovens / cooking residues as described are not harmful to humans, including children, or persons with medical conditions.
- Keep pets away from the appliance during and after the pyrolytic cleaning and initial

preheating. Small pets (especially birds and reptiles) can be highly sensitive to temperature changes and emitted fumes.

- Non-stick surfaces on pots, pans, trays, utensils etc., can be damaged by the high temperature pyrolytic cleaning operation of all pyrolytic ovens and can be also a source for low level harmful fumes.

## 2.6 Internal lighting

### **WARNING!**

Risk of electric shock.

- Concerning the lamp(s) inside this product and spare part lamps sold separately: These lamps are intended to withstand extreme physical conditions in household appliances, such as temperature, vibration, humidity, or are intended to signal information about the operational status of the appliance. They are not intended to be used in other applications and are not suitable for household room illumination.
- This product contains a light source of energy efficiency class G.
- Use only lamps with the same specifications.

## 2.7 Service

- To repair the appliance contact the Authorised Service Centre.
- Use original spare parts only.

## 2.8 Disposal

### **WARNING!**

Risk of injury or suffocation.

- Contact your municipal authority for information on how to dispose of the appliance.
- Disconnect the appliance from the mains supply.
- Cut off the mains electrical cable close to the appliance and dispose of it.

## 3. PRODUCT DESCRIPTION

### 3.1 General overview

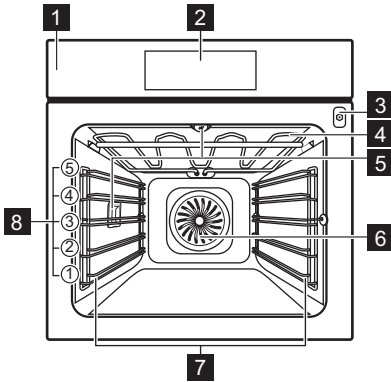

- 1** Control panel
- 2** Display
- 3** Socket for the food sensor
- 4** Heating element
- 5** Lamp
- 6** Fan
- 7** Shelf support, removable
- 8** Shelf positions

## 4. CONTROL PANEL

### 4.1 Control panel overview

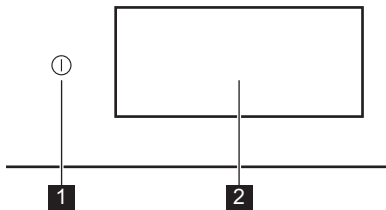



- |          |          |  |
|----------|----------|--|
| <b>1</b> | ON / OFF | Press and hold to turn the appliance on and off. |
| <b>2</b> | Display  | Shows the current settings of the appliance.     |



The control panel provides access to various cooking functions and dishes. It also displays the information about its current operating status.

### 4.2 Display

The display is fully interactive, scrollable and divided into defined sections. You can swipe across the screen to navigate left or right.

OK	To confirm the selection / setting.
> <	To navigate to the next or previous level in the menu.
^ v	To access and adjust additional settings.
♥	To save current settings in: Favourites.
♡	To delete current settings in: Favourites.
⚙️	To go to menu: Settings.
☹️	To turn the lamp on and off.
🔘	To turn the options on and off.
🔒	The appliance is locked.
🔔	Sound Alarm function is activated.
🔔➡️	Sound Alarm and stop cooking function is activated.
🗨️	Pop up message only is activated.
🕒	Delayed start function is activated.

	To close the pop-up message or cancel the setting.
	Wi-Fi connection is turned on.
	Wi-Fi connection is turned off.

	Remote Operation is turned on.
	Function with energy saving mode.

## 5. BEFORE FIRST USE

### WARNING!

Refer to Safety chapters.

### 5.1 First connection

The display shows welcome message after the first connection. You can choose between starting or skipping the onboarding process. The settings can be revisited and modified whenever it is necessary.

Adjust the settings: Language, Time of Day, Wireless connection.

### 5.2 Wireless connection

The appliance enables Wi-Fi network connection and mobile device linking. You can receive notifications, control and monitor your appliance from your mobile device.

To connect the appliance you need:

- Wireless network with the Internet connection.
  - Mobile device connected to the same wireless network.
1. To download the app scan the QR code located on the back cover of user manual. You can also download the app directly from the app store.
  2. Follow the app onboarding instructions.
  3. Turn on the appliance.
  4. Press the display to enter menu and press  Settings / Connections.
  5. Press to turn on or off: Wi-Fi.

The appliance wireless module starts within 90 sec.

Frequency	2.4 GHz WLAN : 2400 - 2483.5 MHz
	Bluetooth : 2400 - 2483.5 MHz

Max Power	2.4 GHz WLAN : EIRP < 20 dBm (100 mW)
	Bluetooth : EIRP < 20 dBm (100 mW)
Protocol	2.4 GHz WLAN : IEEE 802.11bgn



### 5.3 Software licences

The software in this product contains components that are based on free and open source software. AEG acknowledges the contributions of the open software and robotics communities to the development project.

To access the source code of these free and open source software components whose license conditions require publishing, and to see their full copyright information and applicable license terms, visit: <http://aeg.opensoftwarerepository.com> (folder NIU6).

### 5.4 Initial preheating and cleaning

Preheat the empty appliance before the first use and contact with food. The appliance can emit unpleasant smell and smoke. Ventilate the room during preheating.

1. Remove all accessories and removable shelf supports from the appliance.
2. Enter menu and select: Functions.
3. Set the function . Set the maximum temperature. Let the appliance operate for 1 h.
4. Set the function . Set the maximum temperature. Let the appliance operate for 15 min.
5. Turn off the appliance and wait until it is cold.

- Clean the appliance and the accessories only with a microfibre cloth, warm water and a mild detergent.

- Put the accessories and removable shelf supports back to their initial position.

## 6. DAILY USE

### **WARNING!**

Refer to Safety chapters.

### 6.1 Menu

Press the display or the ON / OFF button to enter menu.

- Home
- Functions
- Dishes
- Settings

### 6.2 Home

Submenu includes programmes, functions, dishes and settings.

### 6.3 Functions

Submenu includes a list of cooking functions.

The list of functions may vary depending on the software version.

1. Enter menu and select: Functions.
2. Select the heating function.
3. Adjust the settings.
4. Press **START**. You can plug the Food Sensor at any time before or during cooking. Refer to "Using the accessories, Food sensor" chapter.
5. **^** - press to adjust the settings during cooking.
6. **STOP** - press to turn off the heating function.



Fast Preheat is available only for some heating functions. For more information on preheat options refer to "Daily use" chapter, Settings, Submenu: Preferences.



#### **Top**

Intense heat for rapid browning on top.



#### **Bottom**

Evenly brown bottom of food. Good for pizza or pie, and finishing cakes or quiches. Pre-heat the oven and use lowest shelf level.



#### **Hot Air**

For everyday cooking on multiple levels. Get evenly cooked dishes without mixing flavours. Set a lower temperature than for Top & Bottom.



#### **Top & Bottom**

For everyday cooking on a single level. Good for all foods, like casseroles and baked goods.



#### **Hot air & Top**

Roast larger meat joints and poultry with bones for tender results and crispy surface.



#### **Hot air & Bottom**

Evenly bake dough with a crispy crust. Good for pizza, quiche, tart, or pie.



#### **Hot air, Top & Bottom**

This function is ideal for ready meals.



#### **Heat Save Fan**

Save energy by using residual heat to cook. Best for pastries.



#### **Reheat**

This function gently reheats leftovers.



#### **Grill**

Evenly grill or brown vegetables or meat. Also good for toasting bread.



#### **Dough Prove**

Optimized temperature for fast rising.



#### **Refresh**

Bring back a fresh smell and soft inside to day-old bread or baked goods.



#### **Defrost**

Gentle defrosting for further preparation.



#### **Stew**

Get tender, juicy stews by simmering the ingredients all together.



### Roast

Get a crispy outside and tender inside for meat, poultry, or vegetables.



### Bread Baking

Use this function to prepare bread and bread rolls with professional-like result in terms of crispiness, colour and crust gloss.



### Slow cook

Slow cooking increases the cooking time, but you will get a better cooking result. Before you put the meat in the oven, sear it.



### Preserve

Get juicy fruits and vegetables canned at a low temperature. Put the heat resistant canning jars on a baking tray filled with water.



### Plate warming

To preheat plates before serving.



### Keep Warm

Keep dishes warm to be served. Please note that some dishes may continue to cook and dry out while being kept warm. Cover the dishes if necessary.



### Dehydrate

Evenly dry out fruits, herbs, and vegetables at a low temperature. Open the door occasionally during drying to improve the drying result.



The lamp may turn off automatically at a temperature below 80 °C during some heating functions.

## 6.4 Dishes

Dishes submenu consists of a set of programmes that are designed for dedicated dishes. Each dish in this submenu is provided with a suitable setting. The time and temperature can be adjusted during cooking.

For some of the dishes you can also cook with Food Sensor.

1. Enter menu and select: Dishes.
2. Choose a dish or a food type.
3. Adjust settings according to cooking preferences. Adjust the weight. Option is available for selected dishes. Press OK.
4. Place the food inside the appliance according to the instructions available on the screen.
5. Press START .

When the function ends, check if the food is ready. Extend the cooking time, if needed.

## 6.5 Favourites



This functionality is available for selected models only.

You can save up to 20 of your favourite settings, such as heating function, dish or cleaning function.

To save the setting select the preferred setting and press .

Select: Favourites

1. Enter menu and press: Home section and move the scroll bar to the right.
2. Press: View favourites to check the saved settings.
3. Select one of the saved settings.
4. Press START to start cooking.

Delete: Favourites

1. Enter menu and select: Home section and move the scroll bar to the right.
2. Press: View favourites to check the saved settings.
3. Press:  to delete the saved settings.

## 6.6 Settings

This submenu includes a list of settings.

Press the display or the ON / OFF button to enter menu and press  Settings.

Submenu: Maintenance programmes

Pyrolytic cleaning

This programme burns off residual dirt in the appliance. You can choose from different cleaning levels. Refer to "Care and Cleaning" chapter.

Submenu: Setup

Language

To set the appliance language.

Time of Day

To set the current time.

Display Brightness	To set the display brightness.
Key Tones	To turn the tone of the touch fields on and off. It is not possible to mute the tones for  .
Buzzer Volume	To set the volume of key tones and signals.
Temperature unit	To show the current temperature unit.

### Submenu: Service

Demo Mode	Activation / deactivation code: 2468
Software Version	Information about software version.
Reset All Settings	Restores factory settings.

### Submenu: Preferences

Light	Turns the lamp on and off.
Child Lock	Prevents accidental activation of the appliance.
Preheat/HeatUp	None - conventional way of preheating the appliance. It is set as default and available for all cooking functions. The preference can be changed to another preheat type.
	Eco - preheating the appliance with less energy consumption. It is available for all cooking functions.
	Fast - shortens the heat up time. It is available for some of the functions only.

Cleaning Reminder	Reminds you when to clean the appliance.
Standby Screen Personalisation	To customize the screen features and shortcuts.

### Submenu: Connections

Connect To Wi-Fi	To connect the appliance with the wireless network.
Wi-Fi	To enable and disable: Wi-Fi.
Network	To check network status and the signal power of: Wi-Fi.
Forget Network	To disable current network from auto connection with the appliance.
Remote Operation	To start remote operation automatically after pressing START. Option visible only after you turn on: Wi-Fi.

### 6.7 Notes on: Heat Save Fan

This function was used to comply with the energy efficiency class and ecodesign requirements (according to EU 65/2014 and EU 66/2014). Tests according to: IEC/EN 60350-1.

The oven door should be closed during cooking so that the function is not interrupted and the oven operates with the highest energy efficiency possible.

When you use this function the lamp automatically turns off after 30 sec.

For the cooking instructions refer to Hints and tips, Heat Save Fan. For general energy saving recommendations refer to Energy efficiency, Energy saving tips.

## 7. ADDITIONAL FUNCTIONS

### 7.1 Child Lock

This function prevents accidental operation of the appliance. It can be activated at any time.



1. Enter menu.
2. Select  / Preferences / Child Lock.

Child Lock is activated. To enable the use of the appliance, press the code letters in an alphabetical order.

### 7.2 Automatic switch-off

For safety reasons, if the heating function is active and no settings are changed, the

appliance will turn off automatically after a certain period of time.

 (°C)	 (h)
30 - 115	12.5
120 - 195	8.5
200 - 245	5.5
250 - maximum	3



If you intend to run a heating function for a duration exceeding the automatic switch-off time, set the cooking time. Refer to Clock functions.

### 7.3 Cooling fan

When the appliance operates, the cooling fan turns on automatically to keep the surfaces of the appliance cool. If you turn off the appliance, the cooling fan can continue to operate until the appliance cools down.

## 8. CLOCK FUNCTIONS

### 8.1 Clock functions description

Function	Description
Timer	To set the cooking duration. Maximum is 23 h 59 min. To set what happens when the time is up select preferred: End Action. Timer can be used independently, even when the oven is not running.
End Action	 <b>Sound Alarm</b> When the time is up the signal sounds. This function can be set at any time, even when the appliance is turned off.
	 <b>Sound Alarm and stop cooking</b> When the time is up the signal sounds and the heating function turns off.
	 <b>Pop up message only</b> When the time is up the message appears on the display. This function has no effect on the operation of the appliance.
Delayed start	To postpone the start and / or end of cooking.
Time Extension	To extend the cooking time.
Uptimer	To show how long the appliance operates. Maximum is 23 h 59 min. It starts automatically when an oven process is started and stops when the process is finished. It is visible on the main screen in case where no other timer is set. This function has no effect on the operation of the appliance.

### 8.2 Timer

1. Choose the heating function and set the temperature.
2. Press: Timer.
3. Set the duration. You can select the preferred end action by pressing one of the symbols.
4. Press **OK** to confirm and return to the main screen.

### 8.3 Delayed start

1. Choose the heating function and adjust the settings.
2. Press **...**
3. Press: Delayed start.
4. Scroll to set desired start time and press **OK**.
5. You can now set desired End time or press **OK** to skip this step.
6. Press **OK** to return to the main screen.

### 8.4 Time of Day

1. Turn on the appliance.
2. Press  / Setup / Time of Day.
3. Set the time.
4. Press **OK**.

### 8.5 Changing timer settings

You can change the set time during cooking at any time.

1. Press **^** / Timer.
2. Set new timer value. Press **OK**.

## 9. USING THE ACCESSORIES

### **⚠ WARNING!**

Refer to Safety chapters.

### 9.1 Inserting accessories

Accessories available depending on model. Scan the QR code to check how to use accessories supplied with your appliance. You can order optional accessories separately. For more information, please contact your local supplier.



A small indentation at the top increases safety and provides tilt protection. The indentations are also anti-tip devices. The rim around the shelf prevents cookware from slipping off the shelf.

Insert the accessory (wire shelf / tray) between the guide bars of the shelf support. Make sure that the shelf touches the back of the oven interior.

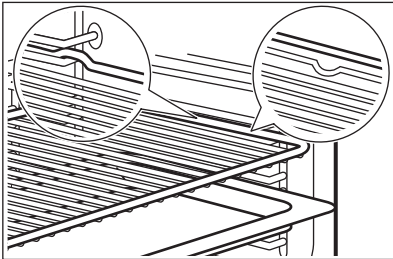

If your tray has a slope, position it towards the back of the oven interior.

If there is an inscription on the accessory, make sure it is facing you.

If you are using a tray with holes place the tray / pan underneath, to collect dripping liquids.

### 9.2 Food Sensor

It measures the temperature inside the food.

There are two temperatures to be set:

- °C - the temperature inside the appliance. It should be at least 25°C higher than the food core temperature.

- $\mathcal{R}$  - the food core temperature.

Recommendations:

- Ingredients should be at room temperature.
- Do not use it for liquid dishes.
- During cooking the needle of the food sensor must be fully inserted in the dish.

### Cooking with: Food Sensor

#### **⚠ WARNING!**

There is a risk of burns as Food Sensor and shelf supports become hot. Do not touch Food Sensor handle with bare hands. Always use oven gloves.

1. Select a heating function from the menu: Functions or a dish from the menu: Dishes.
2. Set the oven temperature and cooking time, if needed.
3. Press OK.
4. Press START.
5. Insert Food Sensor inside the dish:

#### **Meat, poultry and fish**

Insert the entire needle of the Food Sensor into the meat or fish at its thickest part.

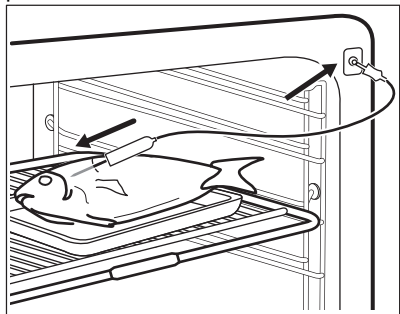

#### **Casserole**

Insert the tip of Food Sensor exactly in the centre of the casserole. Food Sensor should be stabilized in one place during

cooking. Use a solid ingredient to achieve that. Use the rim of the baking dish to support the silicone handle of Food Sensor. The tip of Food Sensor should not touch the bottom of a baking dish.

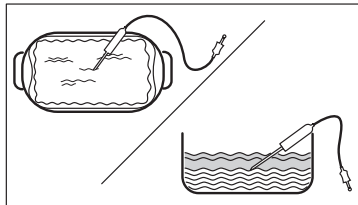

6. Plug Food Sensor into the socket located inside the appliance. Refer to Product description.

The display shows the symbol and the current temperature of Food Sensor.

7. ^ - press to adjust the settings.
8. Select Food Sensor card to set the core temperature of the sensor or set up the preferred option:

- Sound Alarm - when food reaches the core temperature, the signal sounds.
- Sound Alarm and stop cooking - when food reaches the core temperature, the signal sounds and the cooking stops.
- Pop up message only - when food reaches the core temperature, the message appears on the display.

9. Press OK.
10. When the food reaches the set temperature, the signal sounds. Check if the food is ready. Extend the cooking time, if needed.
11. STOP - press to turn off the heating function.
12. Remove Food Sensor plug from the socket and remove the dish from the appliance.

## 10. HINTS AND TIPS

### 10.1 Cooking recommendations

The temperature and cooking times in the tables are for guidance only. They depend on the recipes, quality and quantity of the ingredients used.

Your appliance may bake or roast differently than your previous appliance. The hints below show recommended settings for temperature, cooking time and shelf position for specific types of food.

Count the shelf positions from the bottom of the oven floor.

If you cannot find the settings for a specific recipe, look for a similar one.

For energy saving tips refer to Energy efficiency.

#### Symbols used in the tables:

	Food type
	Heating function
	Temperature

	Accessory
	Shelf position
	Cooking time (min)





### 10.2 Heat Save Fan - recommended accessories

Use dark and non-reflective tins and containers. They have better heat absorption than light colour and reflective dishes.

- **Pizza pan** - dark, non-reflective, diameter 28 cm
- **Baking dish** - dark, non-reflective, diameter 26 cm
- **Ramekins** - ceramic, diameter 8 cm, height 5 cm
- **Flan base tin** - dark, non-reflective, diameter 28 cm

### 10.3 Heat Save Fan

For the best results follow suggestions listed in the table below.

			°C	
Pasta gratin	Wire shelf	1	200	40 - 60
Potato gratin	Wire shelf	1	180	80 - 100
Moussaka	Wire shelf	1	180	70 - 90
Lasagne	Wire shelf	1	180	80 - 100
Cannelloni	Wire shelf	1	200	80 - 100
Bread pudding	Wire shelf	1	190	60 - 80
Rice pudding	Wire shelf	1	180	80 - 100
Apple Cake	Wire shelf <b>1)</b>	1	160	110 - 120
White bread	Baking tray <b>2)</b>	1	200	80 - 100
Pork joint, 1 kg	Wire shelf <b>3)</b>	1	180	110 - 130





**1)** Place springform pan (Ø 26 cm) on wire shelf.

**2)** Place the baking tray with the slope towards the door.

**3)** Place the food in the glass dish and add 200 ml of water.







## 10.4 Information for test institutes

Tests according to: EN 60350-1, IEC 60350-1.

				°C	
Small cakes, 20 per tray <b>1)</b>	Top & Bottom	Baking tray <b>2)</b>	3	150	25 - 35
Small cakes, 20 per tray	Hot Air	Baking tray <b>2)</b>	4	140	33 - 43
Small cakes, 20 per tray <b>1)</b>	Hot Air	Baking tray <b>2)</b>	2	150	22 - 32
		Universal pan	4		
Fatless sponge cake <b>1)</b>	Top & Bottom	Wire shelf	1	180	25 - 35
Fatless sponge cake <b>3)</b>	Hot Air	Wire shelf	2	180	28 - 38
Fatless sponge cake <b>1)</b>	Hot Air	Baking tray <b>4)</b>	1	170	28 - 38
		Wire shelf	3		
Apple pie <b>5)</b>	Top & Bottom	Wire shelf	3	170	70 - 90
Apple pie <b>5)</b>	Hot Air	Wire shelf	3	160	70 - 90

					
Toast <b>1) 6)</b>	Top	Wire shelf	4	300	2 - 4

- 1) Preheat the appliance until set temperature is reached using the setting: Preheat / None. Do not use: Preheat / Fast and Eco. Refer to Daily use, Settings, Submenu: Preferences.
  - 2) Place the baking tray with the slope towards the door.
  - 3) Preheat the appliance until set temperature is reached. Use the function: Preheat / Fast. Refer to Daily use, Settings, Submenu: Preferences.
  - 4) Place the baking tray with the slope towards the door. Cakes are positioned in line above each other.
  - 5) 2 tins placed diagonally. The left one to be positioned more in the front than the right one.
  - 6) According to: IEC 60350-1:2016 and IEC 60350-1:2023.
- Additional tests

					
Meringues <b>1)2)</b>	Top & Bottom	Baking tray <b>3)</b>	3	100	90 - 180
Meringues <b>1)2)</b>	Hot Air	Baking tray <b>3)</b>	3	100	90 - 180
Scones <b>4)</b>	Top & Bottom	Baking tray <b>3)</b>	4	180	11 - 21
Scones <b>4)</b>	Hot Air	Baking tray <b>3)</b>	3	170	10 - 20
Chicken, 1.1 kg <b>1)5)</b>	Hot air & Top	Wire shelf <b>6)</b>	2	200	70 - 90
Pork joint, 1 kg	Hot air & Top	Wire shelf <b>7)</b>	2	170	110 - 130

- 1) Preheat the appliance until set temperature is reached using the setting: Preheat / None. Do not use: Preheat / Fast and Eco. Refer to Daily use, Settings, Submenu: Preferences.
- 2) Use baking paper.
- 3) Place the baking tray with the slope towards the door.
- 4) Preheat the appliance for 10 min using the setting: Preheat / None. Do not use: Preheat / Fast and Eco. Refer to Daily use, Settings, Submenu: Preferences.
- 5) Turn the meat upside down halfway through the cooking time.
- 6) Use the baking tray to catch dripping liquids, place it on the first shelf position with the slope towards the fan cover.
- 7) Place the food in the glass dish and add 200 ml of water.

## 11. CARE AND CLEANING

### **WARNING!**

Refer to Safety chapters.

### 11.1 Notes on cleaning

#### Cleaning agents

- Clean the front of the appliance only with a microfibre cloth with warm water and a mild detergent.
- Use a cleaning solution to clean metal surfaces.
- Clean stains with a mild detergent.

#### Everyday use

- Clean the interior of the appliance after each use. Fat accumulation or other residue may cause fire.
- Do not store food in the appliance for longer than 20 minutes. Dry the interior of the appliance only with a microfibre cloth after each use.

### Accessories

- Clean all accessories after each use and let them dry. Use only a microfibre cloth with warm water and a mild detergent. Do not clean the accessories in a dishwasher.
- Do not clean the non-stick accessories using abrasive cleaner or sharp-edged objects.

## 11.2 Removing the shelf supports

Remove the shelf supports to clean the appliance.

1. Turn off the appliance and wait until it is cold.
2. Pull the front of the shelf support away from the side wall.
3. Pull the rear end of the shelf support away from the side wall and remove it.

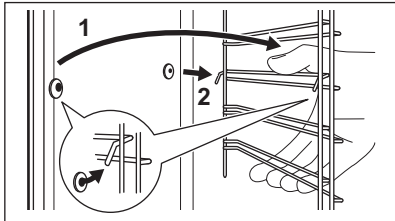

4. Put the shelf supports back to the initial position. Repeat the steps in the reverse order.

If the telescopic runners are supplied, its retaining pins must point to the front.

## 11.3 Pyrolytic cleaning

This programme burns off residual dirt in the appliance. When the cleaning cycle ends and the appliance cools down, wipe away the ash. Use it whenever your appliance needs a deep cleaning.

### **⚠ WARNING!**

There is a risk of burns.

### **⚠ CAUTION!**

If a hob is installed above the oven or if there are other appliances installed in the same cabinet, do not use them at the same time as this function. It can cause damage to the oven.

Do not start the function if you did not fully close the oven door.

1. Make sure the appliance is cold.
2. Remove all accessories and removable shelf supports.
3. Clean the oven floor and the inner door glass to remove any remaining food particles. Use warm water, a soft cloth and a mild detergent.
4. Press Settings / Maintenance / Pyrolytic cleaning.
5. Select the cleaning mode and press **START**. Follow the instruction on the display.

Option	Duration
Pyrolytic cleaning, quick	1 h
Pyrolytic cleaning, normal	1 h 30 min
Pyrolytic cleaning, intense	3 h

When the cleaning starts, the oven door is locked. The cooling fan works at a higher speed.

6. The signal sounds when the cleaning ends.
7. When the appliance is cold, clean the oven floor with a wet soft cloth.



When this function works, the lamp is off.

## 11.4 Cleaning Reminder

When the reminder appears, cleaning is recommended.

Use the function: Pyrolytic cleaning.

## 11.5 Removing and installing door

You can remove the door and the internal glass panels to clean it. The number of glass panels is different for different models.

**⚠ WARNING!**

The door is heavy.

**⚠ CAUTION!**

Carefully handle the glass, especially around the edges of the front panel. The glass can break.

1. Make sure the appliance is cold.
2. Fully open the door.
3. Press the clamping levers **A** on the two door hinges.

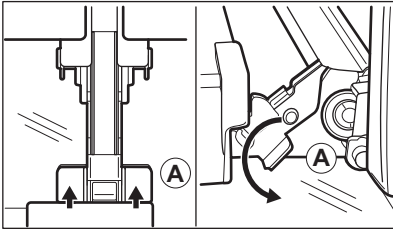

4. Close the oven door to the first opening position (at approximate angle: 70°).
5. Hold the door with one hand on each side and pull it away from the oven at an upwards angle.
6. Put the door with the outer side down on a soft cloth on a stable surface.
7. Hold the door trim **B** on the top edge of the door at the two sides and push inwards to release the clip seal.

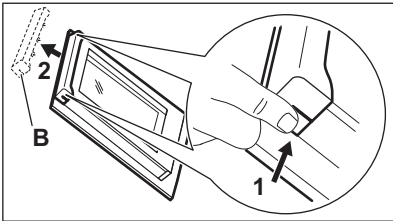

8. Pull the door trim to the front to remove it.
9. Hold the door glass panels on their top edge one by one and pull them up out of the guide.

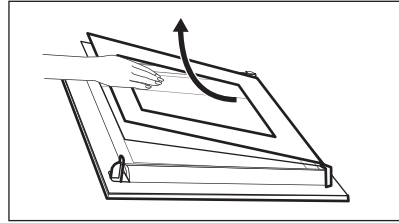

10. Clean the glass panel with water and soap. Dry the glass panel carefully. Do not clean the glass panels in the dishwasher.

After cleaning, do the above steps in the opposite sequence. Install the smaller panel first, then the larger and the door.

## 11.6 Replacing the lamp

**⚠ WARNING!**

Risk of electric shock.  
The lamp can be hot.

1. Turn off the appliance and wait until it is cold.
2. Disconnect the appliance from the mains.
3. Place the cloth on the oven floor.

### Top lamp

1. Turn the glass cover to remove it.

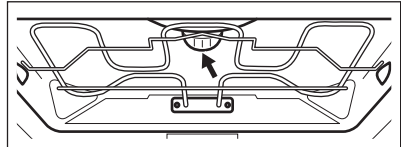

2. Clean the glass cover.
3. Replace the lamp with a suitable 300°C heat-resistant lamp.
4. Install the glass cover.

### Side lamp

1. Remove the left shelf support to get access to the lamp.
2. Use a narrow, blunt object (e.g. a teaspoon) to remove the glass cover.

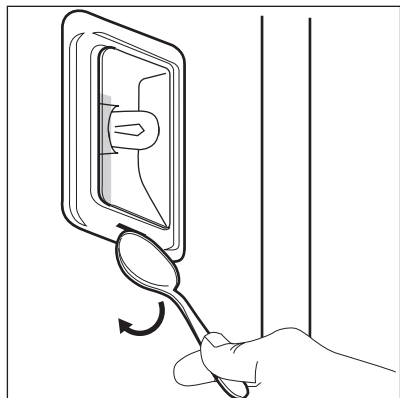

3. Clean the glass cover.
4. Replace the lamp with a suitable 300°C heat-resistant lamp.
5. Install the glass cover.
6. Install the left shelf support.

## 12. TROUBLESHOOTING

### **WARNING!**

Refer to Safety chapters.

### 12.1 What to do if...

Problem description	Cause and remedy
You cannot activate or operate the appliance.	The appliance is not connected to an electrical supply or it is connected incorrectly.
The appliance does not heat up.	The clock is not set. To set the clock refer to Clock functions.
	The door is not closed correctly.
	The fuse is blown. Make sure the fuse is the cause of the problem. If the problem recurs, contact a qualified electrician.
	Child Lock is activated.
The lamp is turned off.	The lamp is burnt out. Replace the lamp. For details refer to Care and cleaning.
 Power cut always stops cleaning. Repeat cleaning if it's interrupted by power failure.	
Trouble with wireless network signal.	Check if your mobile device is connected to the wireless network. Check your wireless network and router. Restart the router.
New router installed or router configuration changed.	To configure appliance and mobile device again, refer to Before first use, Wireless connection.
The wireless network signal is weak.	Move router as close to the appliance as possible.

Problem description	Cause and remedy
The wireless signal is disrupted by microwave oven placed near the appliance.	Turn off the microwave oven. Avoid using microwave oven and the Remote operation of the appliance at the same time. Microwaves disrupt WiFi signal.

## 12.2 Error codes

When the software error occurs, the display shows error message. You will find the list of problems in the table below.

Code and description	Remedy
<b>F102</b> - the door is not fully closed or the door lock is broken. <b>1)</b>	Close the door. Turn the appliance off and on.
<b>F111</b> - Food Sensor is not correctly inserted into the socket.	Fully plug Food Sensor into the socket.
<b>F240, F239</b> - the touch fields on the display do not work properly.	Clean the surface of the display. Make sure there is no dirt on the touch fields.
<b>F908</b> - the appliance system cannot connect with the control panel.	Turn the appliance off and on.
<b>F602, F603</b> - Wi-Fi is not available. <b>1) 2)</b>	Turn the appliance off and on.

**1)** When the following error message continues to appear on the display, it means a faulty subsystem may have been disabled. In such a case contact your dealer or an Authorized Service Centre.

**2)** If one of these errors occurs, the rest of the appliance functions will continue to work as usual.

## 12.3 Service data

If you cannot find a solution to the problem yourself, contact your dealer or an Authorised Service Centre.

The necessary data for the service centre is on the rating plate. The rating plate is located on the front frame of the appliance. It is visible when you open the door. Do not remove the rating plate from the appliance.

**We recommend that you write the data here:**

Model (MOD.):

Product number (PNC):

Serial number (S.N.):

## 13. ENERGY EFFICIENCY

### 13.1 Product Information Sheet and Product Information according to EU Energy Labelling and Ecodesign Regulations

Supplier's name	AEG
Model identification	BP9200B 944035032 BP9200T 944035031 TT9PB83FAB 944035022 TT9PB83FAT 944035033
Energy Efficiency Index	61.2

Energy efficiency class	A++	
Energy consumption with a standard load, conventional mode	1.09 kWh/cycle	
Energy consumption with a standard load, fan-forced mode	0.52 kWh/cycle	
Number of cavities	1	
Heat source	Electricity	
Volume	71 l	
Type of oven	Built-In Oven	
Mass	BP9200B	36.0 kg
	BP9200T	35.5 kg
	TT9PB83FAB	37.0 kg
	TT9PB83FAT	37.0 kg

IEC/EN 60350-1 - Household electric cooking appliances - Part 1: Ranges, ovens, steam ovens and grills - Methods for measuring performance.

### 13.3 Product information for power consumption and maximum time to reach applicable low power mode

Power consumption in standby	0.8 W
Power consumption in network standby	2.0 W
Maximum time needed for the equipment to automatically reach the applicable low power mode	20 min

For guidance on how to activate and deactivate the wireless network connection, refer to Before first use.

#### 13.3 Energy saving tips

Following tips below will help you save energy when using your appliance.

Make sure that the appliance door is closed when the appliance operates. Do not open the appliance door too often during cooking. Keep the door gasket clean and make sure it is well fixed in its position.

Use metal cookware and dark, non-reflective tins and containers to improve energy saving.

Do not preheat the appliance before cooking unless specifically recommended.

Keep breaks between baking as short as possible when you prepare a few dishes at one time.

#### Cooking with fan

When possible, use the cooking functions with fan to save energy.

#### Residual heat

When the cooking duration is longer than 30 min, reduce the appliance temperature to minimum 3 - 10 min before the end of cooking. The residual heat inside the appliance will continue to cook.

Use the residual heat to keep the food warm or warm up other dishes.

When you turn off the appliance, the display shows the residual heat or temperature.

If a programme with Timer is activated and the cooking time is longer than 30 min, the heating elements automatically turn off earlier in some appliance functions.

#### Keep food warm

Choose the lowest possible temperature setting to use residual heat and keep the food

warm. The residual heat indicator or temperature appears on the display.

**Cooking with the lamp off**

Turn off the lamp during cooking. Turn it on only when you need it.

**Heat Save Fan**

Function designed to save energy during cooking.

When you use this function the lamp automatically turns off after 30 sec. You may turn on the lamp again but this action will reduce the expected energy savings.

## 14. ENVIRONMENTAL CONCERNS

Recycle materials with the symbol . Put the packaging in relevant containers to recycle it. Help protect the environment and human health by recycling waste of electrical and electronic appliances. Do not dispose of

appliances marked with the symbol  with the household waste. Return the product to your local recycling facility or contact your municipal office.

# Bienvenue chez AEG ! Nous vous remercions d'avoir choisi l'un de nos appareils.



Obtenir des conseils d'utilisation, des brochures, des dépannages, des informations sur le service et les réparations :  
[www.aeg.com/support](http://www.aeg.com/support)

Sous réserve de modifications.

## TABLE DES MATIÈRES

1. INFORMATION SUR LA SÉCURITÉ.....	47
2. CONSIGNES DE SÉCURITÉ.....	49
3. DESCRIPTION DU PRODUIT.....	53
4. BANDEAU DE COMMANDE.....	53
5. AVANT LA PREMIÈRE UTILISATION.....	54
6. UTILISATION QUOTIDIENNE.....	55
7. FONCTIONS SUPPLÉMENTAIRES.....	58
8. FONCTIONS DE L'HORLOGE.....	59
9. UTILISATION DES ACCESSOIRES.....	60
10. CONSEILS.....	61
11. ENTRETIEN ET NETTOYAGE.....	64
12. DÉPANNAGE.....	67
13. EFFICACITÉ ÉNERGÉTIQUE.....	68
14. CONSIDÉRATIONS ENVIRONNEMENTALES.....	70

## 1. ⚠ INFORMATION SUR LA SÉCURITÉ

Avant d'installer et d'utiliser cet appareil, lisez soigneusement les instructions fournies. Le fabricant ne pourra être tenu pour responsable des blessures et dégâts résultant d'une mauvaise installation ou utilisation. Conservez toujours les instructions dans un lieu sûr et accessible pour vous y référer ultérieurement.

### 1.1 Sécurité des enfants et des personnes vulnérables

- Cet appareil peut être utilisé par des enfants âgés d'au moins 8 ans et par des personnes ayant des capacités physiques, sensorielles ou mentales réduites ou dénuées d'expérience ou de connaissance, s'ils sont correctement surveillés ou si des instructions relatives à l'utilisation de

l'appareil en toute sécurité leur ont été données et s'ils comprennent les risques encourus. Les enfants de moins de 8 ans et les personnes ayant un handicap très important et complexe doivent être tenus à l'écart de l'appareil, à moins d'être surveillés en permanence.

- Veillez à ce que les enfants n'utilisent pas l'application pour jouer avec l'appareil et les appareils mobiles.
- Ne laissez pas les emballages à la portée des enfants et jetez-les convenablement.
- **AVERTISSEMENT** : L'appareil et ses parties accessibles deviennent chauds pendant l'utilisation. Tenez les enfants et les animaux éloignés de l'appareil lorsqu'il est en cours d'utilisation et de refroidissement.
- Si l'appareil est équipé d'un dispositif de sécurité enfants, nous vous recommandons de l'activer.
- Le nettoyage et l'entretien par l'utilisateur ne doivent pas être effectués par des enfants sans surveillance.

## **1.2 Sécurité générale**

- Cet appareil est exclusivement destiné à un usage culinaire.
- Cet appareil est conçu pour un usage domestique ménager, dans un environnement intérieur.
- Cet appareil peut être utilisé dans les bureaux, les chambres d'hôtel, les chambres d'hôtes, les gîtes ruraux et d'autres hébergements similaires lorsque cette utilisation ne dépasse pas le niveau (moyen) de l'utilisation domestique.
- Cet appareil doit être installé et le câble remplacé uniquement par un professionnel qualifié.
- N'utilisez pas l'appareil avant de l'avoir installé dans la structure encastrée.
- Débranchez l'appareil de l'alimentation électrique avant toute opération d'entretien.
- Si le cordon d'alimentation est endommagé, il doit être remplacé par le fabricant, son service après-vente agréé ou

toute personne disposant de qualifications similaires afin d'éviter tout danger électrique.

- **AVERTISSEMENT** : Assurez-vous que l'appareil est éteint avant de remplacer l'ampoule pour éviter tout risque d'électrocution.
- **AVERTISSEMENT** : L'appareil et ses parties accessibles deviennent chauds pendant l'utilisation. Des précautions doivent être prises pour éviter de toucher les éléments chauffants ou la surface de la cavité de l'appareil.
- Utilisez toujours des gants de cuisine pour retirer ou insérer des accessoires ou des plats allant au four.
- Utilisez uniquement la sonde de cuisson recommandée pour cet appareil.
- Pour retirer les supports de grille, tirez d'abord l'avant du support de grille, puis l'arrière à distance des parois latérales. Installez les supports de grille dans l'ordre inverse.
- N'utilisez pas de nettoyeur à vapeur pour nettoyer l'appareil.
- N'utilisez pas de produits abrasifs ni de racloirs pointus en métal pour nettoyer la porte en verre car ils peuvent rayer la surface, ce qui peut briser le verre.
- Avant le nettoyage par pyrolyse, retirez tous les accessoires et les dépôts/déversements excessifs de la cavité de l'appareil.

## 2. CONSIGNES DE SÉCURITÉ

### 2.1 Installation



#### **AVERTISSEMENT!**

L'appareil doit être installé uniquement par un professionnel qualifié.

- Retirez l'intégralité de l'emballage.
- N'installez pas et ne branchez pas un appareil endommagé.
- Suivez les instructions d'installation disponibles sur notre site Web.
- Soyez toujours vigilants lorsque vous déplacez l'appareil car il est lourd. Utilisez toujours des gants de sécurité et des chaussures fermées.
- Ne tirez jamais l'appareil par la poignée.
- Installez l'appareil dans un lieu sûr et adapté répondant aux exigences d'installation.
- Respectez l'espacement minimal requis par rapport aux autres appareils et éléments.
- Avant de monter l'appareil, vérifiez si la porte de l'appareil s'ouvre sans retenue.
- L'appareil est équipé d'un système de refroidissement électrique. Il doit être utilisé avec l'alimentation électrique.

## 2.2 Branchement électrique

### **AVERTISSEMENT!**

Risque d'incendie ou d'électrocution.

- Tous les raccordements électriques doivent être effectués par un électricien qualifié.
- L'appareil doit être relié à la terre.
- Assurez-vous que les paramètres figurant sur la plaque signalétique correspondent aux données électriques nominale de l'alimentation secteur.
- Utilisez toujours une prise de courant de sécurité correctement installée.
- N'utilisez pas d'adaptateurs multiprise et de rallonges.
- Veillez à ne pas endommager la fiche secteur ni le câble d'alimentation. Le remplacement du câble d'alimentation de l'appareil doit être effectué par notre service après-vente agréé.
- Ne laissez pas les câbles d'alimentation entrer en contact ou s'approcher de la porte de l'appareil ou de la niche d'encastrement sous l'appareil, particulièrement lorsqu'il est en marche ou que la porte est chaude.
- La protection contre les chocs des parties sous tension et isolées doit être fixée de telle manière qu'elle ne puisse pas être enlevée sans outils.
- Ne branchez la fiche secteur dans la prise secteur qu'à la fin de l'installation. Assurez-vous que la prise secteur est accessible après l'installation.
- Si la prise secteur est détachée, ne branchez pas la fiche secteur.
- Ne tirez pas sur le câble secteur pour débrancher l'appareil. Tirez toujours sur la fiche de la prise secteur.
- N'utilisez que des systèmes d'isolation appropriés : des coupe-circuits, des fusibles (les fusibles à visser doivent être retirés du support), un disjoncteur différentiel et des contacteurs.
- L'installation électrique doit comporter un dispositif d'isolation qui vous permet de déconnecter l'appareil du secteur à tous les pôles. Le dispositif d'isolement doit avoir une largeur d'ouverture de contact de 3 mm minimum.

- Fermez bien la porte de l'appareil avant de brancher la fiche à la prise secteur.
- Cet appareil est fourni avec une fiche électrique et un câble d'alimentation.

## 2.3 Utilisation

### **AVERTISSEMENT!**

Risque de blessures, de brûlures, d'électrocution ou d'explosion.

- Ne modifiez pas les spécifications de cet appareil.
- Assurez-vous que les orifices d'aération ne sont pas obstrués.
- Ne laissez pas l'appareil sans surveillance durant son fonctionnement.
- Éteignez l'appareil après chaque utilisation.
- Soyez prudent lors de l'ouverture de la porte de l'appareil lorsque celui-ci fonctionne. L'air chaud peut être évacué.
- N'utilisez pas l'appareil avec des mains mouillées ou en contact avec de l'eau.
- N'exercez pas de pression sur la porte ouverte.
- N'utilisez pas l'appareil comme plan de travail ou comme espace de rangement.
- Ouvrez la porte de l'appareil avec précaution. L'utilisation d'ingrédients avec de l'alcool peut provoquer un mélange d'alcool et d'air.
- Ne laissez pas des étincelles ou des flammes nues entrer en contact avec l'appareil lorsque vous ouvrez la porte.
- Utilisez toujours du verre et des bocaux approuvés à des fins de conservation.
- Ne placez pas de produits inflammables ou d'éléments imbibés de produits inflammables à l'intérieur, à proximité ou au-dessus de l'appareil.
- Ne communiquez pas votre mot de passe wifi.

### **AVERTISSEMENT!**

Risque de dommages à l'appareil.

- Pour éviter tout endommagement ou décoloration de l'émail :
  - ne posez pas de plats allant au four ou d'autres objets directement sur le fond de l'appareil.

- ne placez jamais de feuilles d'aluminium directement sur le fond de la cavité de l'appareil.
- ne versez pas d'eau directement dans l'appareil chaud.
- ne conservez pas de plats et de nourriture humides dans l'appareil après avoir terminé la cuisson.
- Installez ou retirez les accessoires avec précautions.
- La décoloration de l'émail ou de l'acier inoxydable est sans effet sur les performances de l'appareil.
- Utilisez un plat à rôtir pour des gâteaux moelleux. Les jus de fruits provoquent des taches qui peuvent être permanentes.
- N'utilisez que les accessoires fournis avec cet appareil ou recommandés par le fabricant.
- Cuisinez toujours avec la porte de l'appareil fermée.
- Si l'appareil est installé derrière la paroi d'un meuble (par ex. une porte), veillez à ce que la porte ne soit jamais fermée lorsque l'appareil fonctionne. La chaleur et l'humidité peuvent s'accumuler derrière la porte fermée et provoquer d'importants dégâts sur l'appareil, votre logement ou le sol. Ne fermez pas la paroi du meuble tant que l'appareil n'a pas refroidi complètement.

## 2.4 Entretien et nettoyage

### AVERTISSEMENT!

Risque de blessure, d'incendie ou de dommages à l'appareil.

- Avant toute opération d'entretien, désactivez l'appareil et débranchez la fiche secteur.
- Assurez-vous que l'appareil est froid pour éviter que le verre ne se brise. Si les panneaux de verre de la porte sont endommagés, contactez le service après-vente agréé en vue de leur remplacement.
- Faites attention lorsque vous retirez la porte de l'appareil, celle-ci est lourde.
- Nettoyez et séchez l'appareil, sa cavité et ses accessoires après chaque utilisation pour éviter la condensation, la corrosion et la détérioration de la surface.

- Vérifiez régulièrement le produit pour détecter tout signe de détérioration qui pourrait le rendre impropre au contact des aliments, comme des fissures, des cloques, une délamination, un rétrécissement, une adhérence, une corrosion ou d'autres changements visibles de texture ou d'apparence. Suivez les instructions de nettoyage et d'entretien pour éviter la détérioration.
- Utilisez un chiffon en microfibre, de l'eau chaude et des détergents neutres pour le nettoyage de l'appareil et des accessoires. N'utilisez pas de produits abrasifs, de tampons, de solvants, d'objets tranchants ou métalliques.
- Respectez les consignes de sécurité figurant sur l'emballage lorsque vous utilisez un spray pour four.

## 2.5 Nettoyage par pyrolyse

### AVERTISSEMENT!

Risque de blessures, d'incendie, d'émissions chimiques (fumées) en mode pyrolyse.

- Avant d'effectuer un nettoyage par pyrolyse et un préchauffage initial, retirez de la cavité du four :
  - tout résidu alimentaire excessif, déversement et dépôt d'huile ou de graisse.
  - tous les objets amovibles (y compris les grilles, les rails latéraux, etc., fournis avec l'appareil), en particulier les casseroles, poêles, plateaux, ustensiles anti-adhésifs, etc.
- Lisez attentivement toutes les instructions relatives au nettoyage par pyrolyse.
- Tenez les jeunes enfants éloignés de l'appareil lorsque le nettoyage par pyrolyse est en cours. L'appareil devient très chaud et de l'air chaud est libéré des orifices d'aération avant.
- Le nettoyage par pyrolyse est un fonctionnement à haute température qui peut dégager de la fumée provenant des résidus de cuisson et des matériaux de construction. Par conséquent, il est recommandé aux consommateurs de :

- veillez à assurer une bonne ventilation pendant et après le nettoyage par pyrolyse.
- veillez à assurer une bonne ventilation pendant et après le préchauffage initial.
- Ne renversez pas ou n'appliquez pas d'eau sur la porte du four pendant et après le nettoyage par pyrolyse pour éviter d'endommager les panneaux de verre.
- Les fumées dégagées par les fours à pyrolyse / les résidus de cuisson sont décrites comme étant non nocives pour les êtres humains, y compris pour les jeunes ou les personnes à la santé fragile.
- Maintenez les animaux domestiques à l'écart de l'appareil pendant et après le nettoyage par pyrolyse et le préchauffage initial. Les petits animaux de compagnie (en particulier les oiseaux et les reptiles) peuvent être très sensibles aux changements de température et aux fumées émises.
- Les surfaces anti-adhésives des casseroles, des poêles, des plaques, des ustensiles, etc. peuvent être endommagées par le nettoyage par pyrolyse à haute température et peuvent également être source de fumées légèrement nocives.

## 2.6 Éclairage interne



### **AVERTISSEMENT!**

Risque d'électrocution.

- Concernant la/les lampe(s) à l'intérieur de ce produit et les lampes de rechange vendues séparément : Ces lampes sont conçues pour résister à des conditions physiques extrêmes dans les appareils électroménagers, telles que la température, les vibrations, l'humidité, ou sont conçues pour signaler des informations sur le statut opérationnel de l'appareil. Elles ne sont pas destinées à être utilisées dans d'autres applications et ne conviennent pas à l'éclairage des pièces d'un logement.
- Ce produit contient une source lumineuse de classe d'efficacité énergétique G.
- Utilisez uniquement des ampoules ayant les mêmes spécifications.

## 2.7 Service

- Pour réparer l'appareil, contactez le service après-vente agréé.
- Utilisez uniquement des pièces de rechange d'origine.

## 2.8 Mise au rebut



### **AVERTISSEMENT!**

Risque de blessure ou d'asphyxie.

- Contactez votre service municipal pour obtenir des informations sur la marche à suivre pour mettre l'appareil au rebut.
- Débranchez l'appareil.
- Coupez le câble d'alimentation au ras de l'appareil et mettez-le au rebut.

## 3. DESCRIPTION DU PRODUIT

### 3.1 Vue d'ensemble

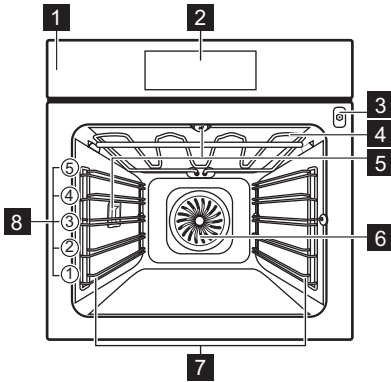

- 1 Panneau de commande
- 2 Affichage
- 3 Prise pour la sonde à viande
- 4 Résistance
- 5 Éclairage
- 6 Ventilateur
- 7 Support de grille, amovible
- 8 Niveaux de la grille

## 4. BANDEAU DE COMMANDE

### 4.1 Vue d'ensemble du bandeau de commande

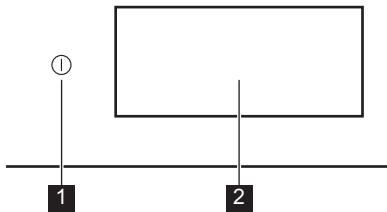

- |   |                       |   |
|---|-----------------------|---|
| 1 | ACTI-VEZ / DÉSACTIVEZ | Appuyez et maintenez enfoncé pour allumer et éteindre l'appareil. |
| 2 | Affichage             | Affiche les réglages actuels de l'appareil.                       |





Le bandeau de commande permet d'accéder à diverses fonctions de cuisson et à divers plats. Il affiche également les informations sur son état de fonctionnement actuel.



### 4.2 Affichage

L'affichage est entièrement interactif, défilant et divisé en sections définies. Vous pouvez

faire glisser votre doigt sur l'écran pour naviguer vers la gauche ou la droite.

- |     |  |
|-----|--|
| OK  | Pour confirmer la sélection/le réglage.                        |
| > < | Pour passer au niveau suivant ou précédent dans le menu.       |
| ^ v | Pour accéder aux paramètres supplémentaires et les ajuster.    |
| ♥   | Pour enregistrer les paramètres actuels dans : Mes programmes. |
| ♡   | Pour supprimer les paramètres actuels dans : Mes programmes.   |
| ⚙️  | Pour accéder au menu : Réglages.                               |
| 💡   | Pour allumer et éteindre l'éclairage.                          |
| 🔘   | Pour activer et désactiver les options.                        |
| 🔒   | L'appareil est verrouillé.                                     |
| 🔔   | Son alarmefonction est activée.                                |
| 🔔   | Son et arrêt du fourfonction est activée.                      |
| 🗨️  | Message pop up uniquement est activée.                         |

	Départ différé fonction est activée.
	Pour fermer le message contextuel ou annuler le paramètre.
	La connexion Wi-Fi est activée.
	La connexion Wi-Fi est désactivée.

	Télécommande est allumé.
	Fonctionne avec le mode économie d'énergie.

## 5. AVANT LA PREMIÈRE UTILISATION

### **AVERTISSEMENT!**

Reportez-vous aux chapitres concernant la sécurité.

### 5.1 Première connexion

L'affichage indique un message de bienvenue après la première connexion. Vous pouvez choisir entre démarrer ou ignorer le processus d'intégration. Les configurations peuvent être revues et modifiées chaque fois que cela est nécessaire.

Ajustez les configurations : Langue, Heure actuelle, Connexion sans fil.

### 5.2 Connexion sans fil

L'appareil permet la connexion au réseau Wi-Fi et la liaison d'appareils mobiles. Vous pouvez recevoir des notifications, commander et surveiller votre appareil depuis vos dispositifs mobiles.

Pour connecter l'appareil, vous avez besoin de :

- Un réseau sans fil avec connexion Internet.
  - Un appareil mobile connecté au même réseau sans fil.
1. Pour télécharger l'application, scannez le code QR situé au dos du manuel d'utilisation. Vous pouvez également télécharger l'application directement depuis l'App Store.
  2. Suivez les instructions de mise en route de l'application.
  3. Allumez l'appareil.

4. Appuyez à l'écran pour accéder au menu et appuyez sur  Réglages / Connexions.
5. Appuyez pour allumer ou éteindre : Wi-Fi. Le module sans fil de l'appareil démarre dans les 90 sec.

<b>Fréquence</b>	<b>2.4 GHz WLAN</b> : 2400 - 2483.5 MHz
	<b>Bluetooth</b> : 2400 - 2483.5 MHz
<b>Puissance max.</b>	<b>2.4 GHz WLAN</b> : EIRP < 20 dBm (100 mW)
	<b>Bluetooth</b> : EIRP < 20 dBm (100 mW)
<b>Protocole</b>	<b>2.4 GHz WLAN</b> : IEEE 802.11bgn

### 5.3 Licences du logiciel



Le logiciel de ce produit contient des composants basés sur un logiciel libre et ouvert. AEG reconnaît pleinement les contributions du logiciel ouvert et des communautés robotiques au projet de développement.

Pour accéder au code source de ces composants logiciels libres et ouverts dont les conditions de licence doivent être publiées, et pour consulter leurs informations complètes sur le copyright et les conditions de licence applicables, rendez-vous sur : <http://aeg.opensoftwarerepository.com> (dossier NIU6).

### 5.4 Préchauffage et nettoyage initiaux

Préchauffez l'appareil vide avant la première utilisation et le premier contact avec des aliments. L'appareil est susceptible de

dégager des odeurs désagréables et de la fumée. Ventilez la pièce pendant le préchauffage.

1. Retirez tous les accessoires et les supports de grille amovibles de l'appareil.
2. Entrez dans le menu et sélectionnez : Fonctions.
3. Réglez la fonction . Réglez la température maximale. Laissez l'appareil fonctionner pendant 1 h.
4. Réglez la fonction . Réglez la température maximale. Laissez l'appareil fonctionner pendant 15 min.

5. Éteignez l'appareil et attendez qu'il refroidisse.
6. Nettoyez l'appareil et les accessoires uniquement avec un chiffon en microfibre, de l'eau chaude et un détergent doux.
7. Remettez les accessoires et les supports d'étagère amovibles à leur position initiale.

## 6. UTILISATION QUOTIDIENNE

### AVERTISSEMENT!

Reportez-vous aux chapitres concernant la sécurité.

### 6.1 Menu

Appuyez à l'écran ou sur le **ACTIVEZ/ DÉSACTIVEZ** bouton pour accéder au menu.

- Accueil
- Fonctions
- Plats
- Réglages

### 6.2 Accueil

Le sous-menu comprend les programmes, les fonctions, les plats et les réglages.

### 6.3 Fonctions

Le sous-menu comprend une liste de fonctions de cuisson.

La liste des fonctions peut varier en fonction de la version du logiciel.

1. Entrez dans le menu et sélectionnez : Fonctions.
2. Sélectionnez le mode de cuisson.
3. Ajustez les configurations.
4. Appuyez sur la touche **START**. Vous pouvez brancher la sonde de cuisson à tout moment avant ou pendant la cuisson. Reportez-vous au chapitre « Utilisation des accessoires, Sonde de cuisson ».

5.  - appuyez sur pour adapter les réglages pendant la cuisson.
6. **STOP** - appuyez pour désactiver le mode de cuisson.



Rapidité Préchauffer est disponible uniquement avec certains modes de cuisson. Pour plus d'informations sur les options de préchauffage, reportez-vous au chapitre « Utilisation quotidienne », Paramètres, sous-menu : Préférences.



#### Haut

Chaleur intense pour un dorage rapide sur le dessus.



#### Bas

Faire dorer de façon uniforme la base des préparations. Parfait pour les pizzas, les tartes et pour finaliser la cuisson des gâteaux et des quiches. Préchauffez le four et utilisez le niveau de grille le plus bas.



#### Air chaud

Pour la cuisine du quotidien, sur plusieurs niveaux. Obtenir des plats cuits de façon uniforme sans mélanger les saveurs. Réglez une température inférieure à celle de Haut & Bas.



#### Haut & Bas

Pour la cuisine de tous les jours sur un seul niveau. Convient à toutes les préparations, tels que les ragoûts, les pains et les pâtisseries.



### Chaleur tournante & haut

Rôti de gros morceaux de viande et de volaille pour obtenir une texture tendre à l'intérieur et croustillante à l'extérieur.



### Chaleur tournante & bas

Cuire de façon uniforme la pâte avec une croûte croustillante. Parfait pour les pizzas, les quiches, les tartes et les tourtes.



### Chaleur tournante, haut & bas

Cette fonction est idéale pour les repas préparés.



### Cuisiner en économisant l'énergie

Économiser de l'énergie en utilisant la chaleur résiduelle pour cuisiner. Idéal pour les pâtisseries.



### Réchauffer

Cette fonction réchauffe délicatement les restes de nourriture.



### Grill

Griller ou dorer de façon uniforme les légumes ou la viande. Idéal pour griller du pain.



### Levée de pâte/pain

Température idéale pour une levée de pâte rapide.



### Rafraichir

Redonner une odeur fraîche et un intérieur moelleux aux pains, viennoiseries et pâtisseries de la veille.



### Décongélation

Dégivrage doux pour préparation ultérieure.



### Mijoter

Faire mijoter les ingrédients pour obtenir des ragoûts tendres et juteux.



### Rôti

Pour que la viande, la volaille ou les légumes soient croustillants à l'extérieur et tendres à l'intérieur.



### Cuisson du pain

Utilisez cette fonction pour préparer des pains et petits pains et obtenir un excellent résultat professionnel en matière de croustillant, de couleur et de brillance de la croûte.



### Cuisson basse température

La cuisson basse température augmente le temps de cuisson, mais vous permet d'obtenir un meilleur résultat de cuisson. Avant de mettre la viande au four, saisissez-la.



### Stériliser

Mettre des fruits et légumes juteux en conserve à basse température. Placez les pots de conserve résistants à la chaleur sur une plaque de cuisson remplie d'eau.



### Chauffe-plats.

Pour préchauffer vos plats avant de servir.



### Maintien au chaud

Maintenez vos plats au chaud avant de les servir. Veuillez noter que certains plats peuvent continuer à cuire et sécher tout en restant chauds. Couvrir les plats si nécessaire.



### Déshydrater

Faire sécher de façon uniforme les fruits, les herbes et les légumes à basse température. Ouvrez la porte occasionnellement pendant le séchage pour améliorer le résultat du séchage.



Durant certains modes de cuisson, l'éclairage peut s'éteindre automatiquement à une température inférieure à 80 °C.

## 6.4 Plats

PlatsLe sous-menu comprend un ensemble de programmes conçus pour les plats dédiés. Chaque plat de ce sous-menu est fourni avec un réglage approprié. La durée et la température peuvent être réglées pendant la cuisson.

Pour certains plats, vous pouvez également réaliser la cuisson avec Sonde de cuisson.

1. Entrez dans le menu et sélectionnez : Plats.
2. Choisissez un plat ou un type d'aliment.
3. Adaptez les réglages en fonction des préférences de cuisson. Réglez le poids. L'option est disponible pour certains plats. Appuyez sur OK.
4. Placez les aliments à l'intérieur de l'appareil conformément aux instructions affichées à l'écran.
5. Appuyez sur la touche START . Lorsque la fonction se termine, vérifiez si les aliments sont prêts. Prolongez le temps de cuisson si nécessaire.

## 6.5 Mes programmes



Cette fonctionnalité est disponible pour certains modèles uniquement.

Vous pouvez enregistrer jusqu'à 20 de vos réglages préférés, tels que le mode de cuisson, le mode plat ou le mode de nettoyage.

Pour enregistrer le réglage, sélectionnez le réglage souhaité et appuyez sur .

### Sélectionnez : Mes programmes

1. Accédez au menu et appuyez sur : Accueil et déplacez la barre de défilement vers la droite.
2. Appuyez sur Voir les favoris. pour vérifier les paramètres enregistrés.
3. Sélectionnez l'un des paramètres enregistrés.
4. Appuyez sur START pour démarrer la cuisson.

### Supprimer : Mes programmes

1. Entrez dans le menu et sélectionnez : Accueil et déplacez la barre de défilement vers la droite.
2. Appuyez sur Voir les favoris. pour vérifier les paramètres enregistrés.
3. Appuyez sur pour supprimer les paramètres enregistrés.

## 6.6 Réglages

Ce sous-menu comprend une liste de paramètres.

Appuyez à l'écran ou sur le bouton ACTIVEZ/ DÉSACTIVEZ pour accéder au menu et appuyez sur Réglages.

### Sous-menu : Programmes de maintenance

Nettoyage par pyrolyse	Ce programme élimine la saleté résiduelle dans l'appareil. Vous pouvez choisir parmi différents niveaux de nettoyage. Reportez-vous au chapitre « Entretien et nettoyage ».
------------------------	---

### Sous-menu : Configuration

Langue	Pour régler la langue de l'appareil.
Heure actuelle	Pour régler l'heure.
Affichage Luminosité	Pour régler la luminosité de l'affichage.
Son touches	Pour activer et désactiver la tonalité des champs tactiles. Il n'est pas possible de couper la tonalité pour .
Volume Alarme	Pour régler le volume des signaux sonores et des sons touches.
Unité de température	Pour afficher l'unité de température actuelle.

### Sous-menu : Service

Mode démo	Code d'activation/désactivation : 2468
Versión du logiciel	Informations sur la version logicielle.
Réinitialiser tous les réglages	Restaure les réglages d'usine.

### Sous-menu : Préférences

Éclairage four	Allume et éteint l'éclairage.
Sécurité enfants	Empêche l'activation accidentelle de l'appareil.  Néant - mode conventionnel de préchauffage de l'appareil. Il est défini par défaut et disponible pour toutes les fonctions de cuisson. La préférence peut être modifiée pour un autre type de préchauffage.
Préchauffage/Chauffage	Eco - le préchauffage de l'appareil avec une consommation d'énergie moindre. Il est disponible pour toutes les fonctions de cuisson.
	Rapidité - Réduit la durée de préchauffage. Uniquement disponible avec certaines fonctions.
Nettoyage conseillé	Vous rappelle quand nettoyer l'appareil.

Personnalisation de l'écran de veille	Pour personnaliser les fonctions et les raccourcis de l'écran.
---------------------------------------	--

## Sous-menu : Connexions

Connecter au réseau Wi-Fi	Pour connecter l'appareil au réseau sans fil.
Wi-Fi	Pour activer et désactiver : Wi-Fi.
Réseau	Pour vérifier le statut du réseau et la puissance du signal de : Wi-Fi.
Ignorer Réseau	Pour désactiver le réseau actuel de la connexion automatique avec l'appareil.
Télécommande	Pour lancer le fonctionnement à distance automatiquement après avoir appuyé sur START. Option visible uniquement après avoir activé : Wi-Fi.

## 6.7 Remarques sur : Cuisiner en économisant l'énergie

Cette fonction était utilisée pour se conformer à la classe d'efficacité énergétique et aux exigences Ecodesign (selon les normes EU 65/2014 et EU 66/2014). Tests conformes aux normes : IEC/EN 60350-1.

La porte du four doit être fermée pendant la cuisson pour que la fonction ne soit pas interrompue et que le four fonctionne avec la plus grande efficacité énergétique possible.

Lorsque vous utilisez cette fonction, l'éclairage s'éteint automatiquement au bout de 30 secondes.

Pour les instructions de cuisson, reportez-vous à la section Conseils, Cuisiner en économisant l'énergie. Pour des recommandations générales sur les économies d'énergie, reportez-vous à la section Efficacité énergétique, Conseils sur les économies d'énergie.

## 7. FONCTIONS SUPPLÉMENTAIRES

### 7.1 Sécurité enfants



Cette fonction permet d'éviter une utilisation involontaire de l'appareil. Elle peut être activée à tout moment.



1. Ouvrez le menu.
2. Sélectionnez /Préférences/Sécurité enfants.

Sécurité enfants est activée. Pour permettre l'utilisation de l'appareil, appuyez sur les lettres du code par ordre alphabétique.

### 7.2 Arrêt automatique

Pour des raisons de sécurité, si le mode de cuisson est actif et qu'aucun réglage n'est modifié, l'appareil se met à l'arrêt automatiquement au bout d'un certain temps.

 (°C)	 (h)
30 - 115	12.5

 (°C)	 (h)
120 - 195	8.5
200 - 245	5.5
250 - maximum	3



Si vous comptez exécuter un mode de cuisson pendant une durée supérieure au temps d'arrêt automatique, réglez la durée de cuisson. Reportez-vous à Fonctions de l'horloge.

### 7.3 Ventilateur de refroidissement

Lorsque l'appareil fonctionne, le ventilateur de refroidissement se met automatiquement en marche pour refroidir les surfaces de l'appareil. Si vous éteignez l'appareil, le ventilateur de refroidissement peut continuer à fonctionner jusqu'à ce que l'appareil refroidisse.

## 8. FONCTIONS DE L'HORLOGE

### 8.1 Description des fonctions de l'horloge

Fonction	Description
Minuteur	Pour régler la durée de cuisson. Le maximum est de 23 h 59 min. Pour définir ce qui se passe lorsque la durée s'est écoulée, sélectionnez la valeur préférée : Fin de l'action. Le Timer peut être utilisé indépendamment, même lorsque le four ne fonctionne pas.
Fin de l'action	 <b>Son alarme</b> Lorsque le temps est écoulé, le signal retentit. Cette fonction peut être réglée à tout moment, même lorsque l'appareil est à l'arrêt.
	 <b>Son et arrêt du four</b> Lorsque le temps est écoulé, le signal retentit et le mode de cuisson s'éteint.
	 <b>Message pop up uniquement</b> Lorsque le temps est écoulé, le message apparaît à l'écran. Cette fonction n'a aucune incidence sur le fonctionnement du four.
Départ différé	Pour reporter le début et / ou la fin de la cuisson.
Prolongation de la durée	Pour rallonger le temps de cuisson.
Compteur	Pour indiquer la durée de fonctionnement de l'appareil. Le maximum est de 23 h 59 min. Il démarre automatiquement lorsqu'un processus de four est démarré et s'arrête lorsque le processus est terminé. Il est visible à l'écran principal si aucun autre timer n'est défini. Cette fonction n'a aucune incidence sur le fonctionnement du four.

### 8.2 Minuteur

1. Choisissez le mode de cuisson et réglez la température.

2. Appuyez sur : Minuteur.
3. Définissez la durée. Vous pouvez sélectionner la Fin de l'action préférée en appuyant sur les symboles.
4. Appuyez sur **OK** pour confirmer et revenir à l'écran principal.

### 8.3 Départ différé

1. Choisissez la fonction de chauffage et réglez les paramètres.
2. Appuyez sur la touche **\*\*\***.
3. Appuyez sur Départ différé.
4. Faites défiler pour définir l'heure de début souhaitée et appuyez sur **OK**.
5. Vous pouvez maintenant définir le paramètre souhaité Fin de cuisson ou appuyer sur **OK** pour ignorer cette étape.
6. Appuyez sur **OK** pour revenir à l'écran principal.

### 8.4 Heure actuelle

1. Mettez en fonctionnement l'appareil.
2. Appuyez sur  / Configuration / Heure actuelle.
3. Réglez l'heure.
4. Appuyez sur la touche **OK**.

### 8.5 Modification des réglages du minuteur

Vous pouvez modifier la durée à tout moment en cours de cuisson.

1. Appuyez sur la touche **^** / Minuteur.
2. Réglez la nouvelle valeur du minuteur. Appuyez sur la touche **OK**.

## 9. UTILISATION DES ACCESSOIRES

### **AVERTISSEMENT!**

Reportez-vous aux chapitres concernant la sécurité.

### 9.1 Insertion des accessoires

Accessoires disponibles en fonction du modèle. Scannez le code QR pour vérifier comment utiliser les accessoires fournis avec votre appareil. Vous pouvez commander les accessoires en option séparément. Pour plus d'informations, veuillez contacter votre revendeur local.



Une petite indentation sur le dessus apporte plus de sécurité et empêche l'inclinaison. Les indentations sont également des dispositifs anti-bascule. Le rebord de la grille empêche les ustensiles de cuisine de glisser hors de la grille.

Insérez l'accessoire (grille métallique/plaque) entre les rails du support de grille. Assurez-vous que la clayette touche l'arrière de l'intérieur du four.

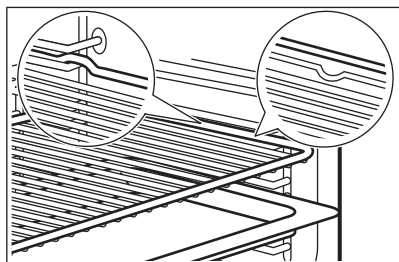

Si votre plateau a une pente, positionnez-le vers l'arrière de l'intérieur du four.

S'il y a une inscription sur l'accessoire, assurez-vous qu'il est face à vous.

Si vous utilisez un plateau avec des trous, placez le plateau/la poêle en dessous pour recueillir les liquides égouttants.

### 9.2 Sonde de cuisson

Cela mesure la température à l'intérieur des aliments.

Il y a deux températures à régler :

- °C - la température à l'intérieur de l'appareil. Elle doit être d'au moins 25 °C plus élevée que la température à cœur des aliments.
- ℞ - la température à cœur des aliments.

Recommandations :

- Les ingrédients doivent être à température ambiante.
- Ne l'utilisez pas pour des plats liquides.
- Pendant la cuisson, l'aiguille du capteur d'aliments doit être complètement insérée dans le plat.

Cuisson avec : Sonde de cuisson

### **AVERTISSEMENT!**

Il existe un risque de brûlures lorsque la sonde alimentaire et les supports de grille deviennent chauds. Ne touchez pas la poignée de la sonde de cuisson avec les mains nues. Utilisez toujours des gants de cuisine.

1. Sélectionnez un mode de cuisson dans le menu : Fonctions ou un plat dans le menu : Plats.
2. Réglez la température du four et le temps de cuisson, si nécessaire.
3. Appuyez sur la touche OK.
4. Appuyez sur la touche START.
5. Insérez la sonde de cuisson dans le plat :

#### **Viande, volaille et poisson**

Insérez toute la longueur de l'aiguille de la sonde de cuisson dans la viande ou le poisson à sa partie la plus épaisse.

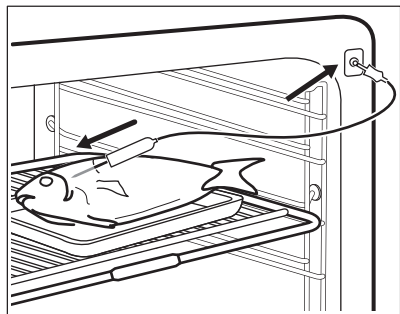

### Ragout

Introduisez la pointe de la sonde de cuisson exactement au centre de la cocotte. La sonde de cuisson doit être stable en un seul endroit pendant la cuisson. Pour y parvenir, utilisez un ingrédient solide. Utilisez le rebord du plat de cuisson pour appuyer la poignée en silicone de la sonde de cuisson. La pointe de la sonde de cuisson ne doit pas toucher le fond du plat de cuisson.

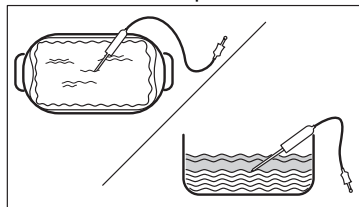

6. Branchez la sonde de cuisson dans la prise située à l'intérieur de l'appareil. Reportez-vous à Description du produit. L'affichage indique la température actuelle de la sonde de cuisson.
7. ^ - appuyez sur pour ajuster les réglages.
8. Sélectionnez la carte Sonde de cuisson pour régler la température à cœur du capteur ou configurez l'option préférée :
  - Son alarme - lorsque les aliments atteignent la température au cœur, le signal sonore retentit.
  - Son et arrêt du four - lorsque les aliments atteignent la température à cœur, le signal sonore retentit et le four se met à l'arrêt.
  - Message pop up uniquement - lorsque les aliments atteignent la température à cœur, le message s'affiche.
9. Appuyez sur la touche OK.
10. Dès que les aliments atteignent la température définie, un signal sonore retentit. Vérifiez si les aliments sont prêts. Prolongez le temps de cuisson si nécessaire.
11. STOP - appuyez pour couper le mode de cuisson.
12. Débranchez la sonde alimentaire et sortez le plat de l'appareil.

## 10. CONSEILS

### 10.1 Recommandations de cuisson

Les températures et temps de cuisson se trouvant dans les tableaux ne sont indiqués qu'à titre indicatif. Elles varient selon les recettes, la qualité et la quantité des ingrédients utilisés.

Votre appareil peut cuire ou rôtir différemment de votre appareil précédent. Les conseils ci-dessous contiennent les réglages de température, les temps de cuisson et les positions de grilles recommandés pour des types d'aliments spécifiques.

Comptez les niveaux de grille à partir du bas du four.

Si vous ne trouvez pas les réglages appropriés pour une recette spécifique, cherchez-en une qui s'en rapproche.

Pour des conseils sur les économies d'énergie, reportez-vous à la section Efficacité énergétique.

#### Symboles utilisés dans les tableaux :

	Type d'aliment
	Mode de cuisson
	Température
	Accessoire



Niveau de la grille



Heure de cuisson (min)

## 10.2 Cuisiner en économisant l'énergie - accessoires recommandés

Utilisez les moules et récipients foncés et non réfléchissants. Ils offrent une meilleure absorption de la chaleur que les plats réfléchissants de couleur claire.

- **Plaque à pizza** - sombre, non réfléchissante, diamètre 28 cm

- **Plat de cuisson** - sombre, non réfléchissant, diamètre 26 cm
- **Ramequins** - céramique, diamètre 8 cm, hauteur 5 cm
- **Moules à flan** - sombre, non réfléchissant, diamètre 28 cm

## 10.3 Cuisiner en économisant l'énergie

Pour de meilleurs résultats, suivez les suggestions indiquées dans le tableau ci-dessous.

			°C	
Gratin de pâtes	Grille métallique	1	200	40 - 60
Gratin de pommes de terre	Grille métallique	1	180	80 - 100
Moussaka	Grille métallique	1	180	70 - 90
Lasagnes	Grille métallique	1	180	80 - 100
Cannelloni	Grille métallique	1	200	80 - 100
Pudding au pain	Grille métallique	1	190	60 - 80
Gâteau de riz	Grille métallique	1	180	80 - 100
Gâteau aux pommes	Grille métallique <sup>1)</sup>	1	160	110 - 120
Pain Blanc	Plateau de cuisson <sup>2)</sup>	1	200	80 - 100
Jambon à l'os, 1 kg	Grille métallique <sup>3)</sup>	1	180	110 - 130

1) Placer le plateau à ressort (Ø 26 cm) sur la grille métallique.





2) Placez le plateau de cuisson avec la pente dirigée vers la porte.

3) Placez les aliments dans le plat en verre et ajoutez 200 ml d'eau.

## 10.4 Informations pour les laboratoires d'essais

Tests conformes aux normes : EN 60350-1, IEC 60350-1.

				°C	
Petits gâteaux, 20 par plateau <sup>1)</sup>	Haut & Bas	Plateau de cuisson <sup>2)</sup>	3	150	25 - 35
Petits gâteaux, 20 par plateau	Air chaud	Plateau de cuisson <sup>2)</sup>	4	140	33 - 43

				°C	
Petits gâteaux, 20 par plateau <b>1)</b>	Air chaud	Plateau de cuisson <b>2)</b>	2	150	22 - 32
		Kit universel	4		
Génoise allégée <b>1)</b>	Haut & Bas	Grille métallique	1	180	25 - 35
Génoise allégée <b>3)</b>	Air chaud	Grille métallique	2	180	28 - 38
Génoise allégée <b>1)</b>	Air chaud	Plateau de cuisson <b>4)</b>	1	170	28 - 38
		Grille métallique	3		
Tarte aux pommes <b>5)</b>	Haut & Bas	Grille métallique	3	170	70 - 90
Tarte aux pommes <b>5)</b>	Air chaud	Grille métallique	3	160	70 - 90
Pain grillé <b>1) 6)</b>	Haut	Grille métallique	4	300	2 - 4

**1)** Préchauffez l'appareil jusqu'à ce que la température réglée soit atteinte à l'aide du paramètre : Préchauffer/ Néant. N'utilisez pas : Préchauffer / Rapidité et Eco. Reportez-vous à Utilisation quotidienne, Paramètres, sous-menu : Préférences.

**2)** Placez le plateau de cuisson avec la pente dirigée vers la porte.





**3)** Préchauffez l'appareil jusqu'à ce que la température réglée soit atteinte. Utilisez la fonction : Préchauffer / Rapidité. Reportez-vous à la section Utilisation quotidienne, Configurations, sous-menu : Préférences.

**4)** Placez le plateau de cuisson avec la pente dirigée vers la porte. Les gâteaux sont positionnés en ligne les uns au-dessus des autres.

**5)** 2 pains moulés placés en diagonale. Le gauche doit être positionné plus à l'avant que le droit.

**6)** Selon : IEC 60350-1:2016 et IEC 60350-1:2023.

Les tests supplémentaires

				°C	
Meringues <b>1)2)</b>	Haut & Bas	Plateau de cuisson <b>3)</b>	3	100	90 - 180
Meringues <b>1)2)</b>	Air chaud	Plateau de cuisson <b>3)</b>	3	100	90 - 180
Scones <b>4)</b>	Haut & Bas	Plateau de cuisson <b>3)</b>	4	180	11 - 21
Scones <b>4)</b>	Air chaud	Plateau de cuisson <b>3)</b>	3	170	10 - 20
Poulet, 1.1 kg <b>1)5)</b>	Chaleur tournante & haut	Grille métallique <b>6)</b>	2	200	70 - 90

					
Jambon à l'os, 1 kg	Chaleur tournante & haut	Grille métallique <sup>7)</sup>	2	170	110 - 130

- 1) Préchauffez l'appareil jusqu'à ce que la température réglée soit atteinte à l'aide du paramètre : Préchauffer/ Néant. N'utilisez pas : Préchauffer / Rapidité et Eco. Reportez-vous à Utilisation quotidienne, Paramètres, sous-menu : Préférences.
- 2) Utiliser un papier cuisson.
- 3) Placez le plateau de cuisson avec la pente dirigée vers la porte.
- 4) Préchauffez l'appareil pendant 10 min à l'aide du réglage : Préchauffer/Néant. N'utilisez pas : Préchauffer / Rapidité et Eco. Reportez-vous à Utilisation quotidienne, Paramètres, sous-menu : Préférences.
- 5) Retournez la viande à la moitié du temps de cuisson.
- 6) Utilisez le plateau de cuisson pour récupérer les liquides qui s'égouttent, placez-le sur la première étagère avec la pente tournée vers le couvercle du ventilateur.
- 7) Placez les aliments dans le plat en verre et ajoutez 200 ml d'eau.

## 11. ENTRETIEN ET NETTOYAGE

### AVERTISSEMENT!

Reportez-vous aux chapitres concernant la sécurité.

### 11.1 Remarques concernant le nettoyage

#### Agents nettoyants

- Nettoyez l'avant de l'appareil uniquement avec un chiffon en microfibre imbibé d'eau tiède et d'un détergent doux.
- Utilisez une solution de nettoyage pour nettoyer les surfaces métalliques.
- Nettoyez les taches avec un détergent doux.

#### Utilisation quotidienne

- Essuyez l'intérieur de l'appareil après chaque utilisation. L'accumulation de graisse ou d'autres résidus peut provoquer un incendie.
- Ne conservez pas les aliments dans l'appareil pendant plus de 20 minutes. Séchez l'intérieur de l'appareil uniquement avec un chiffon en microfibre après chaque utilisation.

#### Accessoires

- Nettoyez tous les accessoires après chaque utilisation et laissez-les sécher. Utilisez uniquement un chiffon en microfibre avec de l'eau tiède et un

détergent doux. Ne lavez pas les accessoires au lave-vaisselle.

- Ne nettoyez pas les accessoires antiadhésifs avec un produit nettoyant abrasif ou des objets tranchants.

### 11.2 Retrait des supports de grille

Retirez les supports de grille pour nettoyer le four.

1. Éteignez l'appareil et attendez qu'il refroidisse.
2. Écartez l'avant du support de grille de la paroi latérale.
3. Écartez l'arrière du support de grille de la paroi latérale et retirez-le.

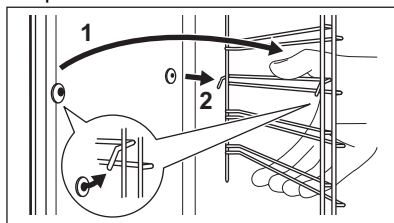

4. Remettez les supports de grille à leur position initiale. Répétez les étapes dans l'ordre inverse.

Si les rails télescopiques sont fournis, les goupilles de retenue doivent pointer vers l'avant.

## 11.3 Nettoyage par pyrolyse

Ce programme élimine la saleté résiduelle dans l'appareil. Lorsque le cycle de nettoyage se termine et que l'appareil refroidit, essuyez les cendres. Utilisez-le dès que votre appareil a besoin d'un nettoyage en profondeur.

### **AVERTISSEMENT!**

Risque de brûlure.

### **ATTENTION!**

Si une table de cuisson est installée au-dessus du four ou si un autre appareil est installé dans le même meuble, ne les utilisez pas en même temps que cette fonction. Vous risqueriez d'endommager le four.

Ne démarrez pas la fonction si vous n'avez pas entièrement fermé la porte du four.

1. Assurez-vous que l'appareil est froid.
2. Retirez tous les accessoires et les supports de grille amovibles.
3. Nettoyez le sol du four et la vitre de la porte intérieure pour éliminer toute particule alimentaire restante. Utilisez de l'eau chaude, un chiffon doux et un détergent doux.
4. Appuyez sur  Réglages/Maintenance/Nettoyage par pyrolyse.
5. Sélectionnez le mode de nettoyage et appuyez sur **START**. Suivez les instructions affichées.

Option	Durée
Nettoyage par pyrolyse, rapide	1 h
Nettoyage par pyrolyse, normale	1 h 30 min
Nettoyage par pyrolyse, renforcée	3 h

Lorsque le nettoyage commence, la porte du four est verrouillée. Le ventilateur de refroidissement fonctionne à vitesse élevée.

6. Le signal sonore retentit à la fin du nettoyage.
7. Lorsque le four est froid, nettoyez le sol du four avec un chiffon doux humide.



Lorsque cette fonction est en cours, l'éclairage est éteint.

## 11.4 Nettoyage conseillé

Lorsque le rappel apparaît, un nettoyage est recommandé.

Utilisez la fonction : Nettoyage par pyrolyse.

## 11.5 Retrait et installation de la porte

Vous pouvez retirer la porte et les panneaux de verre intérieurs pour les nettoyer. Le nombre de vitres diffère selon les modèles.

### **AVERTISSEMENT!**

La porte est lourde.

### **ATTENTION!**

Manipulez soigneusement la vitre, en particulier autour des bords du panneau avant. Le verre peut se briser.

1. Assurez-vous que l'appareil est froid.
2. Ouvrez entièrement la porte.
3. Appuyez sur les leviers de serrage **A** sur les deux charnières de porte.

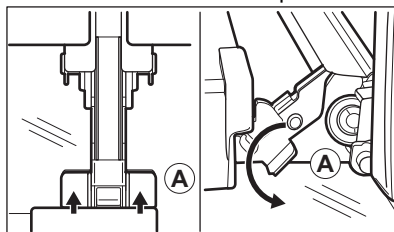

4. Fermez la porte du four à la première position d'ouverture (à un angle d'environ : 70°).
5. Tenez la porte en plaçant vos mains de chaque côté et soulevez-la en la tirant en biais vers le haut.
6. Posez la porte, face extérieure vers le bas, sur un linge doux posé sur une surface stable.
7. Tenez le cache de porte **B** sur le bord supérieur de la porte des deux côtés et poussez vers l'intérieur pour libérer le joint du clip.

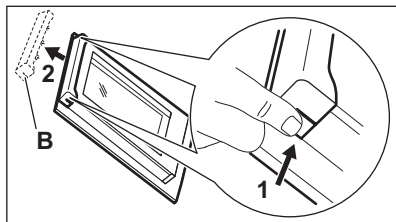

8. Retirez le cache de la porte en le tirant vers l'avant.
9. Saisissez les panneaux de verre de la porte par leur bord supérieur un par un et dégagez-les du guide.

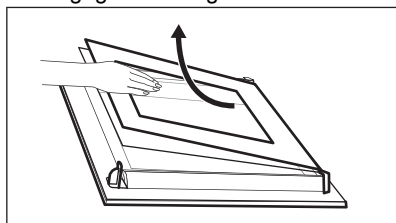

10. Nettoyez la vitre à l'eau savonneuse. Essuyez soigneusement la vitre. Ne passez pas les panneaux en verre au lave-vaisselle.

Après le nettoyage, effectuez les étapes ci-dessus dans le sens inverse. Installez d'abord le plus petit des panneaux, puis le plus grand, et terminez par la porte.

## 11.6 Remplacement de l'ampoule

### AVERTISSEMENT!

Risque d'électrocution.  
L'éclairage peut être chaud.

1. Éteignez l'appareil et attendez qu'il refroidisse.
2. Débranchez l'appareil.
3. Placez le chiffon sur le sol du four.

### Lampe supérieure

1. Tournez le couvercle en verre pour le retirer.

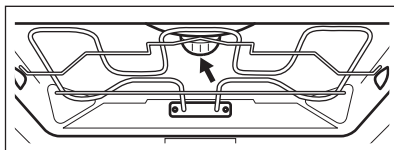

2. Nettoyez le couvercle en verre.
3. Remplacez l'ampoule par une ampoule adéquate résistant à une température de 300 °C.
4. Installez le diffuseur en verre.

### Lampe latérale

1. Retirez le support de grille gauche pour accéder à la lampe.
2. Utilisez un objet fin et rond (par ex. une cuillère à café) pour retirer le couvercle en verre.

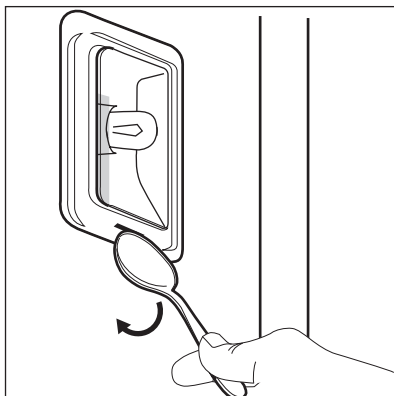

3. Nettoyez le couvercle en verre.
4. Remplacez l'ampoule par une ampoule adéquate résistant à une température de 300°C.
5. Installez le couvercle en verre.
6. Installez le support de grille gauche.

## 12. DÉPANNAGE

### AVERTISSEMENT!

Reportez-vous aux chapitres concernant la sécurité.

### 12.1 Que faire si...

Description du problème	Cause et solution
Vous ne pouvez pas mettre l'appareil en fonctionnement ni le faire fonctionner.	L'appareil n'est pas branché à une source d'alimentation électrique ou le branchement est incorrect.
L'appareil ne chauffe pas.	L'horloge n'est pas réglée. Pour régler l'horloge, reportez-vous à la section Fonctions de l'horloge. La porte n'est pas correctement fermée. Le fusible a disjoncté. Vérifiez que le fusible est bien la cause de l'anomalie. Si le problème se reproduit, faites appel à un électricien qualifié. Sécurité enfants est activée.
L'éclairage est éteint.	L'ampoule est grillée. Remplacez l'ampoule. Pour plus de détails, reportez-vous à la section Entretien et nettoyage.
 Une coupure de courant arrête toujours la procédure de nettoyage. Répétez le nettoyage s'il est interrompu par une coupure de courant.	
Problème avec le signal du réseau Wi-Fi.	Vérifiez que votre appareil mobile est bien connecté au réseau sans fil. Vérifiez votre réseau Wi-Fi et votre routeur. Redémarrez le routeur.
Nouveau routeur installé ou configuration du routeur modifiée.	Pour configurer à nouveau l'appareil et l'appareil mobile, reportez-vous à la section Avant la première utilisation, Connexion sans fil.
La puissance du signal du réseau sans fil est faible.	Déplacez le routeur aussi près que possible de l'appareil.
Le signal sans fil est perturbé par un four à micro-ondes qui se trouve près de l'appareil.	Éteignez le four à micro-ondes. Évitez d'utiliser simultanément le four à micro-ondes et la télécommande de l'appareil. Les micro-ondes perturbent les signaux WiFi.

### 12.2 Codes d'erreur

Quand une erreur de logiciel se produit, l'affichage indique un message d'erreur. Vous trouverez la liste des problèmes dans le tableau ci-dessous.

Code et description	Solution
<b>F102</b> - la porte n'est pas complètement fermée ou le verrouillage de la porte est cassé. <b>1)</b>	Refermez la porte. Mettez à l'arrêt puis de nouveau en fonctionnement l'appareil.
<b>F111</b> - la Sonde de cuisson n'est pas correctement insérée dans la prise.	Enfoncez bien la Sonde de cuisson dans la prise.

Code et description	Solution
<b>F240, F239</b> - les champs tactiles de l'affichage ne fonctionnent pas correctement.	Nettoyez la surface de l'affichage. Vérifiez que les champs tactiles sont propres.
<b>F908</b> - le système de l'appareil ne peut pas se connecter au bandeau de commande.	Mettez à l'arrêt puis de nouveau en fonctionnement l'appareil.
<b>F602, F603</b> - le Wi-Fi n'est pas disponible. <b>1) 2)</b>	Mettez à l'arrêt puis en fonctionnement l'appareil.

1) Lorsque le message d'erreur suivant continue à apparaître sur l'affichage, un sous-système défectueux a peut-être été désactivé. Dans ce cas, vous devez contacter votre revendeur ou un service après-vente agréé.

2) Si l'une de ces erreurs se produit, les autres fonctions de l'appareil continuent à fonctionner normalement.

## 12.3 Données de maintenance

Si vous ne trouvez pas de solution au problème, veuillez contacter votre revendeur ou un service après-vente agréé.

Les informations nécessaires au service après-vente figurent sur la plaque signalétique. La plaque signalétique se trouve sur le cadre avant de l'appareil. Elle est visible lorsque vous ouvrez la porte. Ne retirez pas la plaque signalétique de la cavité de l'appareil.

### Nous vous recommandons d'écrire les informations ici :

Modèle (MOD.) :

Référence produit (PNC) :

Numéro de série (SN) :

## 13. EFFICACITÉ ÉNERGÉTIQUE

### 13.1 Fiche d'informations sur le produit et informations sur le produit conformément aux réglementations européennes sur l'étiquetage énergétique et l'écoconception

Nom du fournisseur	AEG
Identification du modèle	BP9200B 944035032 BP9200T 944035031 TT9PB83FAB 944035022 TT9PB83FAT 944035033
Indice d'efficacité énergétique	61.2
Classe d'efficacité énergétique	A++
Consommation d'énergie avec charge standard, en mode conventionnel	1.09 kWh/cycle
Consommation d'énergie avec charge standard, en mode chaleur tournante	0.52 kWh/cycle
Nombre de cavités	1
Source de chaleur	Électricité
Volume	71 l
Type de four	Four encastrable

Masse	BP9200B	36.0 kg
	BP9200T	35.5 kg
	TT9PB83FAB	37.0 kg
	TT9PB83FAT	37.0 kg

IEC/EN 60350-1 - Appareils de cuisson domestiques électriques - Partie 1 : Cuisinières, fours, fours à vapeur et grils : Méthodes de mesure des performances.

## 13.2 Informations produits pour la consommation d'énergie et le temps maximum requis pour atteindre le mode faible puissance applicable

Consommation d'énergie en mode veille	0.8 W
Consommation d'énergie en mode « veille » en réseau	2.0 W
Temps maximum requis pour que l'équipement atteigne automatiquement le mode basse puissance applicable	20 min

Pour savoir comment activer et désactiver la connexion réseau sans fil, reportez-vous à Avant la première utilisation.

### 13.3 Conseils pour économiser l'énergie

Les conseils ci-dessous vous aideront à économiser de l'énergie lors de l'utilisation de votre appareil.

Assurez-vous que la porte de l'appareil est fermée lorsque l'appareil est en marche. Évitez d'ouvrir l'appareil trop souvent pendant la cuisson. Nettoyez régulièrement le joint de porte et assurez-vous qu'il est bien en place.

Utilisez des plats en métal et des moules et récipients foncés et non réfléchissants pour accroître les économies d'énergie.

Ne préchauffez pas l'appareil avant la cuisson, sauf recommandation spécifique.

Lorsque vous préparez plusieurs plats à la fois, faites en sorte que les pauses entre les cuissons soient aussi courtes que possible.

#### Cuisson avec ventilation

Si possible, utilisez les fonctions de cuisson avec la ventilation pour économiser de l'énergie.

#### Chaleur résiduelle

Si la cuisson doit durer plus de 30 minutes, réduisez la température de l'appareil au minimum 3 à 10 minutes avant la fin de la

cuisson. La chaleur résiduelle à l'intérieur de l'appareil poursuivra la cuisson.

Utilisez la chaleur résiduelle pour garder les aliments au chaud ou réchauffer d'autres plats.

Lorsque vous mettez l'appareil à l'arrêt, l'écran indique la chaleur résiduelle ou la température.

Si un programme avec Minuteur est activé et que le temps de cuisson est supérieur à 30 minutes, les éléments chauffants s'éteignent automatiquement plus tôt dans certaines fonctions de l'appareil.

#### Maintien des aliments au chaud

Sélectionnez la température la plus basse possible pour utiliser la chaleur résiduelle et garder les aliments au chaud. La température ou le voyant de chaleur résiduelle s'affichent.

#### Cuisson avec l'éclairage éteint

Éteignez l'éclairage en cours de cuisson. Ne l'allumez que lorsque vous en avez besoin.

#### Cuisiner en économisant l'énergie

Fonction conçue pour économiser de l'énergie en cours de cuisson.

Lorsque vous utilisez cette fonction, l'éclairage s'éteint automatiquement au bout de 30 secondes. Vous pouvez rallumer l'éclairage, mais cela réduira les économies d'énergie.

## 14. CONSIDÉRATIONS ENVIRONNEMENTALES

Recyclez les matériaux portant le symbole . Placez l'emballage dans les conteneurs appropriés pour le recycler. Contribuez à la protection de l'environnement et de la santé humaine en recyclant les déchets des appareils électriques et électroniques. Ne

jetez pas les appareils marqués du symbole  avec les déchets ménagers. Rapportez ce produit à votre centre de recyclage local ou renseignez-vous auprès de votre mairie.

**FR** Concerne la France uniquement :



**FR**

Cet appareil,  
ses accessoires  
et cordons  
se recyclent

REPRISE  
À LA LIVRAISON



OU

À DÉPOSER  
EN MAGASIN



OU

À DÉPOSER  
EN DÉCHÈTERIE



Points de collecte sur [www.quefairedemesdechets.fr](http://www.quefairedemesdechets.fr)  
Privilégiez la réparation ou le don de votre appareil !



**FR**





