

AEG

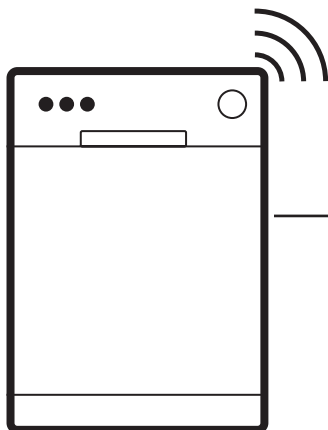

aeg.com/register



NG92IA10TK

INSTALLATIE / INSTALLATION

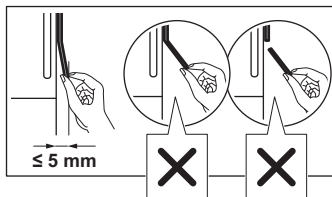
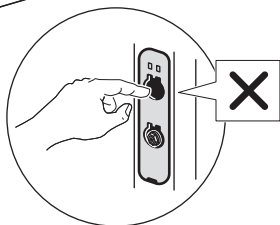
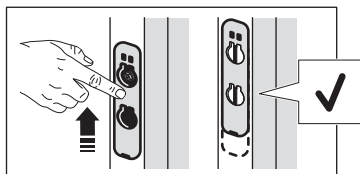
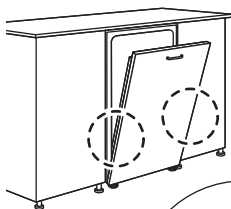
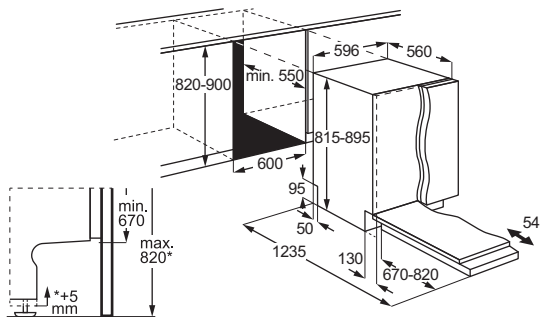

1. VEILIGHEIDSINFORMATIE.....	3	9. DE VAATWASSER LADEN.....	14
2. VEILIGHEIDSINSTRUCTIES.....	4	10. DAGELIJKS GEBRUIK.....	17
3. PRODUCTBESCHRIJVING	6	11. AANWIJZINGEN EN TIPS.....	19
4. BEDIENINGSPANEEL.....	7	12. ONDERHOUD EN REINIGING.....	20
5. PROGRAMMA'S EN OPTIES.....	8	13. PROBLEEMOPLOSSING	22
6. INSTELLINGEN.....	9	14. TECHNISCHE GEGEVENS.....	26
7. DRAADLOZE VERBINDING.....	11	15. HET MILIEUPERSPECTIEF.....	27
8. VOOR HET EERSTE GEBRUIK.....	12		

1. ⚠️ VEILIGHEIDSINFORMATIE

Lees de meegeleverde instructies voordat je het apparaat installeert en gebruikt zorgvuldig. De fabrikant is niet verantwoordelijk voor verwondingen of schade die voortvloeien uit de onjuiste installatie of het onjuiste gebruik. Bewaar de instructies altijd op een veilige en toegankelijke plek voor toekomstig gebruik.

1.1 Veiligheid van kinderen en kwetsbare personen

- Dit apparaat kan worden gebruikt door kinderen van 8 jaar en ouder en door mensen met een beperkt lichamelijk, zintuiglijk of verstandelijk vermogen of een gebrek aan ervaring en kennis, indien zij onder toezicht staan of instructies hebben gekregen over het veilig gebruiken van het apparaat en indien zij de gevaren begrijpen. Kinderen jonger dan 8 jaar en personen met zware en complexe beperkingen dienen altijd uit de buurt van het apparaat te worden ge-

- houden, tenzij ze voortdurend onder toezicht staan.
- Houd toezicht op kinderen om te voorkomen dat zij met het apparaat gaan spelen.
- Houd reinigingsmiddelen uit de buurt van kinderen.
- Houd kinderen en huisdieren uit de buurt van het apparaat als de deur open staat.
- Kinderen mogen zonder toezicht geen reinigings- en onderhoudswerkzaamheden aan het apparaat uitvoeren.

1.2 Algemene veiligheid

- Dit apparaat is alleen bedoeld voor het reinigen van huishoudelijke borden en tafelgerei.
- Dit apparaat is bedoeld voor binnenshuis huishoudelijk gebruik.
- Dit apparaat kan worden gebruikt in kantoren, hotelkamers, bed & breakfast-kamers, boerderijgasthuizen en andere soortgelijke accommodaties waar dergelijk gebruik de (gemiddelde) huishoudelijke ge-

bruiksniveaus niet overschrijdt.

- De specificatie van dit apparaat niet wijzigen.
- De waterwerkdruk (minimaal en maximaal) moet liggen tussen 0.05 (0.5) / 1 (10) bar (MPa).
- Volg het maximale aantal 13 plaatsen.
- De deur van het apparaat mag niet open worden gelaten, om struikelgevaar te voorkomen.
- Indien het netsnoer beschadigd is, moet het worden vervangen door de fabrikant, een erkende serviceverlener of vergelijkbaar gekwalificeerde personen om gevaar te voorkomen.
- **WAARSCHUWING:** Messen en andere gebruiks-

voorwerpen met scherpe punten moeten met hun punt naar beneden of horizontaal in de mand geplaatst worden.

- Schakel het apparaat uit en trek de stekker uit het stopcontact voordat je onderhoudshandelingen verricht.
- Gebruik geen waterstralen onder druk en/of stoom om het apparaat te reinigen.
- Als het apparaat is voorzien van ventilatieopeningen in de basis, mogen deze niet worden afgedekt met bijv. een vloerkleed.
- Het apparaat moet met de nieuwe meegeleverde slangset worden aangesloten op een kraan. Oude slangsets mogen niet opnieuw worden gebruikt.

2. VEILIGHEIDSINSTRUCTIES

2.1 Installeren

WAARSCHUWING!

Alleen een erkende installatietechnicus mag dit apparaat installeren.

- Verwijder alle verpakkingsmaterialen.
- Installeer en gebruik geen beschadigd apparaat.
- Volg de meegeleverde installatie-instructies.
- Wees voorzichtig bij het verplaatsen van het apparaat, omdat het zwaar is. Gebruik veiligheidshandschoenen en gesloten schoeisel.
- Installeer of gebruik het apparaat niet bij temperaturen onder 0°C.
- Installeer het apparaat op een veilige en geschikte plaats die aan alle installatie-eisen voldoet.
- Gebruik het apparaat niet voordat u het in de ingebouwde structuur installeert omwille van veiligheidsredenen.
- Als het meubelpaneel niet is geïnstalleerd, kan de deur onverwacht sluiten. Open de deur van het apparaat voorzichtig om letsel te voorkomen. Zorg er na de installatie voor dat de plastic afdekkingen op hun plaats vastgezet zijn. Beschadiging of verwijdering van de plastic afdekkingen aan de zijkanten van de deur kan de werking van het apparaat nadelig beïnvloeden en letsel veroorzaken. Als het plastic deksel beschadigd is, neem dan voor vervanging contact op met het erkende servicecentrum.

2.2 Elektrische aansluiting

WAARSCHUWING!

Gevaar voor brand en elektrische schokken.

- **WAARSCHUWING:** Dit apparaat is ontworpen om te worden geïnstalleerd/aangesloten op een aardingsaansluiting in het gebouw.
- Zorg ervoor dat de parameters van het typeplaatje compatibel zijn met de stroomtoevoer.
- Gebruik altijd een correct geïnstalleerd schokbestendig stopcontact.
- Gebruik geen adapters met meerdere stekkers en verlengkabels.
- Voorkom schade aan de stekker en het netsnoer. Neem contact op met onze erkende servicedienst als vervanging nodig is.
- Sluit de stekker pas aan het einde van de installatie aan op het stopcontact en zorg ervoor dat je toegang hebt tot de stekker.
- Trek niet aan het netsnoer om het apparaat los te koppelen. Trek altijd aan de stekker zelf.

2.3 Wateraansluiting

WAARSCHUWING!

Gevaar voor elektrische schokken.

- Beschadig de waterslangen niet.
- Laat het water lopen totdat het helder is voordat u aansluit op nieuwe leidingen, leidingen die lange tijd niet zijn gebruikt, na reparaties of na installatie van nieuwe apparaten (bijv. watermeters).
- Controleer op waterlekage tijdens en na het eerste gebruik.
- Als de watertoevoerslang beschadigd is, sluit dan onmiddellijk de waterkraan en haal de stekker uit het stopcontact. Neem contact op met het bevoegde servicecentrum voor vervanging van de watertoevoerslang.
- Elektrische stroomuitval deactiveert het waterbeschermingssysteem, waardoor het risico op overstroming toeneemt.
- De watertoevoerslang heeft een veiligheidsklep en een mantel met een binnenleiding.

2.4 Gebruik

- Houd brandbare producten of voorwerpen bevochtigd met brandbare producten uit de buurt van het apparaat.

- Vaatwasmiddelen zijn gevaarlijk. Volg de veiligheidsinstructies op de verpakking van het vaatwasmiddel op.
- Drink niet van het water in het apparaat en speel er niet mee.
- Wacht tot het programma is afgelopen om de vaat te verwijderen, omdat er vaatwasmiddel op de vaat kan achterblijven.
- Oefen geen druk uit op de open deur van het apparaat en leg er ook geen voorwerpen op.
- Er kan hete stoom uit het apparaat komen als u de deur opent terwijl een programma bezig is.

2.5 Binnenverlichting

WAARSCHUWING!

Gevaar voor letsel.

- Dit apparaat heeft een binnenlampje dat aangaat als je de deur opent of het apparaat aanzet als de deur open is. Het lampje gaat uit als je de deur sluit, het apparaat uitschakelt of na enige tijd automatisch.
- Neem contact op met het erkend servicecentrum om de interne verlichting te vervangen.

2.6 Service

- Neem contact op met de erkende servicedienst voor reparatie van het apparaat. Gebruik alleen originele reserveonderdelen.
- Zelfreparatie of niet-professionele reparatie kan onveilig zijn voor de gebruiker en kan de garantie ongeldig maken.
- De volgende reserveonderdelen zijn beschikbaar gedurende minstens 7 jaar nadat het model is stopgezet: motor, circulatie- en afvoerpomp, verwarmingstoestellen en verwarmingselementen, inclusief warmtepompen, leidingen en aanverwante apparatuur, waaronder slangen, kleppen, filters en aquastops, structurele en interne onderdelen met betrekking tot deurconstructies, printplaten, elektronische displays, drukschakelaars, thermostaten en sensoren, software en firmware, inclusief resetsoftware. De volgende reserveonderdelen zullen gedurende minstens 10 jaar nadat het model is stopgezet beschikbaar zijn: deurscharnieren en -afdichtingen, andere afdichtingen, spuitarmen, afvoerfilters,

binnenrekken en plastic randapparatuur zoals manden en deksels. De termijn kan in uw land langer zijn. Ga voor meer informatie naar onze website.

- Sommige reserveonderdelen zijn alleen beschikbaar voor professionele reparateurs en zijn mogelijk niet relevant voor het model.
- Met betrekking tot de lamp(en) in dit product en reservelampen die afzonderlijk worden verkocht: Deze lampen zijn bedoeld om bestand te zijn tegen extreme fysieke omstandigheden in huishoudelijke apparaten, zoals temperatuur, trillingen, vochtigheid, of zijn bedoeld om informatie te geven over de operationele status van

het apparaat. Ze zijn niet bedoeld voor gebruik in andere toepassingen en zijn niet geschikt voor verlichting in huishoudelijke ruimten.

2.7 Verwijdering

⚠ WAARSCHUWING!

Gevaar voor letsel of verstikking.

- Haal de stekker uit het stopcontact.
- Snij het netsnoer van het apparaat af en gooi dit weg.
- Verwijder de deurgreep om te voorkomen dat kinderen en huisdieren opgesloten raken in het apparaat.

3. PRODUCTBESCHRIJVING

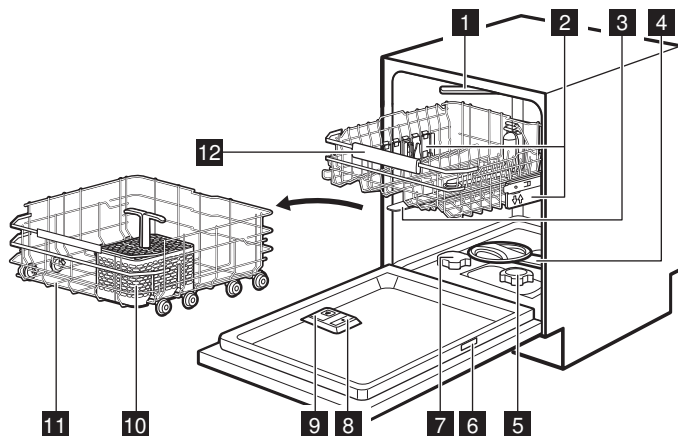

- 1** Plafondsputarm
- 2** Korfhoogteregelaars
- 3** Bovenste sproeiarm
- 4** Onderste sproeiarm
- 5** Filters
- 6** Typeplaatje
- 7** Zoutreservoir
- 8** Glansmiddeldoseerbakje
- 9** Afwasmiddeldoseerbakje
- 10** Bestekmand
- 11** Onderste korf
- 12** Bovenste korf

3.1 Typeplaatje



- A.** QR-code
- B.** Modelnaam
- C.** Productnummer
- D.** Serienummer
- E.** Producttype
- F.** Elektrische classificaties

De QR-code kan op twee manieren worden gebruikt.

Scan de QR-code met de camera op je mobiele apparaat om de app-pagina in de appstore te openen. Installeer de app.

Scan de QR-code met de scanner in de app om de vaatwasser te koppelen aan uw mobiele apparaat.

3.2 TimeOnFloor

De functie geeft op de vloer onder de deur van het apparaat de volgende informatie aan:

- De resterende tijd zodra het programma begint.

- 0:00 en CLEAN als het programma is voltooid.
- DELAY en het aftellen als de uitgestelde start begint.
- Een foutcode bij een storing van het apparaat.

ⓘ Wanneer de AirDry-functie de deur opent, is de TimeOnFloor-functie uitgeschakeld. Raadpleeg het display van het bedieningspaneel om de resttijd van het lopende programma te controleren.

4. BEDIENINGSPANEEL

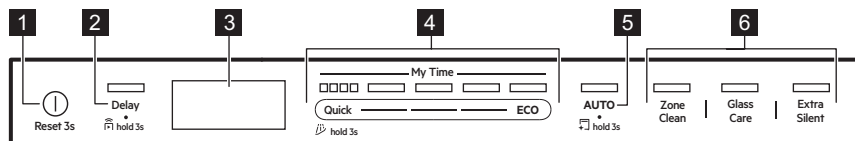

- 1 Aan-uittoets / resetknop
- 2 Knop uitgestelde start / Starten op afstand knop
- 3 Display
- 4 My Time-programma selectiebalk
- 5 AUTO-programmatoets/MachineCare-programmatoets
- 6 Programmakeuzetoetsen

4.1 Indicatielampjes op het display



De energiemeter geeft het energie-efficiëntieniveau van het geselecteerde programma en de geselecteerde optie aan. Hoe meer segmenten er aanstaan, hoe lager het verbruik is. Het is uit met Quick-, Rinse&Hold- en MachineCareprogramma's.

ECO Het is aan als je het ECO-programma selecteert. Raadpleeg het hoofdstuk "Programma's en opties".



Dit is aan als het glansspoelmiddeloseerbakje bijgevuld dient te worden. Raadpleeg het hoofdstuk "Voor het eerste gebruik".



Dit is aan als het zoutreservoir bijgevuld dient te worden. Raadpleeg het hoofdstuk "Voor het eerste gebruik".



Gaat aan als u de draadloze verbinding inschakelt. Raadpleeg het hoofdstuk "Draadloze verbinding".



Het is aan wanneer je de functie Starten op afstand activeert. Raadpleeg het hoofdstuk "Dagelijks gebruik".



Dit is aan wanneer u een programma selecteert met de droogfase. Raadpleeg het hoofdstuk "Programma's en opties".



Het is aan wanneer je een programma selecteert zonder de droogfase. Raadpleeg het hoofdstuk "Programma's en opties".



Het is aan als je het Rinse&Hold-programma selecteert. Raadpleeg het hoofdstuk "Programma's en opties".



Het is aan wanneer je het MachineCare-programma moet uitvoeren en wanneer je het start. Raadpleeg het hoofdstuk "Onderhoud en reiniging".

5. PROGRAMMA'S EN OPTIES

5.1 Vaatwasprogramma's

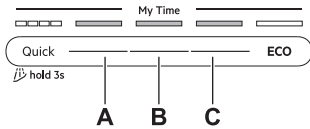

Quick

Voor serviesgoed en bestek met vers vuil. Fases: vaatwas op 60°C, spoelen op 50°C, AirDry. Het programma omvat geen droogfase en geeft ook geen spoelmiddel vrij. Laat de artikelen in de vaatwasser staan met de deur open om aan de lucht te kunnen drogen.

A. 1h00m

Voor serviesgoed en bestek met vers, licht opgedroogd vuil. Fases: vaatwas op 65°C, tussentijdse spoeling, laatste spoeling op 55°C, drogen, AirDry.

B. 1h30m

Voor serviesgoed, bestek, potten en pannen met normaal, licht opgedroogd vuil. Fases: vaatwas op 65°C, tussentijdse spoeling, laatste spoeling op 60°C, drogen, AirDry.

C. 2h00m

Voor serviesgoed, bestek, potten en pannen met normaal, opgedroogd vuil. Fases: vaatwas op 65°C, tussentijdse spoeling, laatste spoeling op 55°C, drogen, AirDry.

ECO

Dit programma heeft het meest efficiënte water- en energieverbruik voor normaal vervuild serviesgoed, bestek, potten en pannen. Fases: voorspoelen, vaatwas op 50°C, tussentijdse spoeling, laatste spoeling op 40°C, drogen, AirDry. Dit is het standaardprogramma voor testinstituten. Dit programma wordt gebruikt voor de beoordeling van de naleving van Verordening (EU) 2019/2022 van de Commissie inzake ecologisch ontwerp.

AUTO

Voor serviesgoed, bestek, potten en pannen met alle graden vuil. Fases: voorspoelen, vaatwas op 55°C, tussentijdse spoeling, laatste spoeling op 55-60°C, drogen, AirDry, deze slimme cyclus detecteert de omvang van de lading en het vuilniveau. Het past automa-

tisch de temperatuur, duur en hoeveelheid water aan voor optimale reinigings- en droogresultaten.

5.2 Programma-opties

ZoneClean

De optie creëert twee reinigingszones. De onderste korf oefent maximale waterdruk uit om potten en pannen grondig te reinigen. Het bovenrek gebruikt lichte druk om kwetsbare voorwerpen te reinigen. De optie heeft geen invloed op het water- en energieverbruik. Van toepassing op programma's Quick, 1h00m, 1h30m, 2h00m.

GlassCare

De optie beschermt kwetsbare voorwerpen, met name glaswerk, door snelle temperatuurveranderingen te voorkomen. De optie beperkt de vaatwastemperatuur tot 45°C voor een zachte maar effectieve reiniging. Van toepassing op programma's Quick, 1h00m, 1h30m, 2h00m.

ExtraSilent

De optie verlaagt de snelheid van de circulatiepomp om het geluid dat door het apparaat wordt gegenereerd tot een minimum te beperken. De vaatwasduur wordt verlengd om de reinigingseffectiviteit te behouden. Van toepassing op programma's 1h30m, 2h00m, ECO.

5.3 Speciale programma's

Rinse&Hold

Het programma spoelt het vaatwerk af dat later wordt afgewassen. Gebruik geen wasmiddel bij dit programma. Raadpleeg het hoofdstuk "Dagelijks gebruik".

MachineCare

Het programma reinigt de binnenkant van het apparaat bij 65°C en verwijdert effectief kalkaanslag en vetophoping voor langdurige prestaties. Raadpleeg het hoofdstuk "Onderhoud en reiniging".

5.4 Extra's in de app

Sluit je vaatwasser aan op de app voor extra afwasopties. Raadpleeg het hoofdstuk "Draadloze verbinding".

5.5 Verbruikswaarden

A - programma, **B** - water (l), **C** - energie (kWh), **D** - duur (min).

A	B	C	D
Quick	8.5	0.475	30
Rinse&Hold	4.0	0.150	15
1h00m	10.5	1.000	60
1h30m	10.5	1.000	90
2h00m	10.5	0.900	120
ECO	8.4	0,534	270
AUTO	12.5	1.000	180
MachineCare	10.0	0.575	60

De druk en temperatuur van het water, de variaties in stroomtoevoer, de opties, de hoeveelheid vaat en mate van vervuiling kunnen de verbruikswaarden veranderen.

De waarden voor andere programma's dan ECO zijn slechts indicatief.

5.6 Informatie voor vergelijkingstests

Om de nodige informatie te ontvangen over het uitvoeren van prestatietesten (bijv. volgens: EN60436), stuurt u een e-mail naar:

info.test@dishwasher-production.com

Voeg in je aanvraag de productnummercode (PNC) van het typeplaatje toe.

Raadpleeg voor andere vragen betreffende je vaatwasmachine het serviceboekje dat met je apparaat is meegeleverd.

6. INSTELLINGEN

6.1 Overzicht instellingen

Namen tussen haakjes komen overeen met hoe de vaatwasser de instellingen in de instellingsmodus weergeeft. Je kunt de instellingen ook wijzigen met de app.

Waterhardheid (HAR)

Stel het waterontharderniveau (1–10) in op basis van de waterhardheid. Standaard: 5.¹⁾

Niveau glansspoelmiddel (rA)

Pas het niveau glansspoelmiddel aan (0–8). Standaard: 8.¹⁾

Geluid stoppen (ES)

Selecteer On of Off om het geluidssignaal aan het eind van een programma in- of uit te schakelen. Standaard: Off.

Aut. deuropening (Ado)

Selecteer On om de AirDry-functie te activeren of Off om deze te deactiveren. Standaard: On.¹⁾

Toetstonen (to)

Selecteer On om het geluid van de knop te activeren of Off om deze te deactiveren wanneer je erop drukt. Standaard: On.

TimeOnFloor (toF)

Selecteer On om de TimeOnFloor-functie te activeren of Off om deze te deactiveren. Standaard: On.

Vergeet netwerk (Fn)

Selecteer Yes om de draadloze netwerkgegevens opnieuw in te stellen. Selecteer No om af te sluiten.

Uurgebruik (Hu)

Controleer het totale aantal uren dat je de vaatwasser gebruikt. De teller stopt bij 65535.

PNC-nummer (Pnc)

Controleer het PNC-nummer van je apparaat. Geef het nummer op wanneer je contact opneemt met een erkend servicecentrum.

Reset instellingen (rS)

Selecteer Yes om het apparaat te resetten naar de fabriekinstellingen. De instelling reset het uurgebruik niet. De instelling reset de instelling van de draadloze verbinding niet. Selecteer No om af te sluiten.

6.2 Instellingsmodus

Naar instellingsmodus

U kunt de instellingenmodus ingaan voordat een programma start. U kunt de instellingen-

¹⁾ Zie verderop in dit hoofdstuk voor meer informatie.

modus niet ingaan als er een programma draait.

Druk tegelijkertijd op ECO en AUTO en houd ze ongeveer 3 seconden ingedrukt.

Het display toont de eerste instelling: HAR.

Navigeren in de instellingenmodus

Gebruik de My Time-selectiebalk om in de instellingsmodus te navigeren.

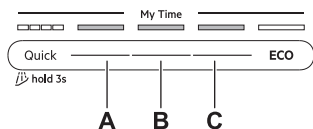

- A. Knop Vorige
- B. Knop OK
- C. Knop Volgende

Gebruik Vorige en Volgende om tussen de instellingen te schakelen en de waarde ervan te wijzigen. Gebruik OK om in de instelling te gaan en de gewijzigde waarde te bevestigen.

Een instelling wijzigen

Zorg dat het apparaat in de instellingsmodus staat.

1. Druk op Vorige of Volgende om een instelling te selecteren.

Het display toont de naam van de instelling.

2. Druk op OK om de instelling in te voeren.

De huidige instelling knippert.

3. Druk op Vorige of Volgende om de waarde te veranderen.

4. Druk op OK om de instelling te bevestigen.

De instelling wordt opgeslagen. Het apparaat keert terug naar de instellingenlijst.

5. Om de instellingsmodus te verlaten drukt u tegelijkertijd op ECO en AUTO gedurende ongeveer 3 seconden.

Het apparaat keert terug naar de programma-keuze.

Opgeslagen instellingen blijven geldig totdat u ze opnieuw wijzigt.

i Het apparaat verlaat de instellingsmodus als er gedurende 10 seconden niet op een toets wordt gedrukt.

6.3 Waterontharder

De waterontharder verwijdert mineralen van de watertoevoer die een nadelige invloed hebben op de wasresultaten en het apparaat.

Hoe hoger het gehalte van deze mineralen, des te harder is je water. Waterhardheid wordt gemeten in gelijkwaardige schalen.

De waterontharder moet worden afgestemd op de hardheid van je waterleverancier. De afstelling is nodig, ongeacht het gebruikte wasmiddeltype, om goede afwasresultaten te garanderen en om de zoutindicator actief te houden. Je plaatselijke waterleidingbedrijf kan je adviseren over de hardheid van het water in jouw omgeving.

i Multitabs met een ontharder hebben een beperkte efficiëntie bij het ontharden van water. Raadpleeg de productverpakking.

Water hardness

°dH	°fH	mmol/l	mg/l (ppm)	°Clark	L ¹⁾
47 -50	84 -90	8,4 -9,0	835 -904	58 -63	10
43 -46	76 -83	7,6 -8,3	755 -834	53 -57	9
37 -42	65 -75	6,5 -7,5	645 -754	46 -52	8
29 -36	51 -64	5,1 -6,4	505 -644	36 -45	7
23 -28	40 -50	4,0 -5,0	395 -504	28 -35	6
19 -22	33 -39	3,3 -3,9	325 -394	23 -27	5
15 -18	26 -32	2,6 -3,2	255 -324	18 -22	4
11 -14	19 -25	1,9 -2,5	185 -254	13 -17	3
4 -10	7 -18	0,7 -1,8	70 -184	5 -12	2
<4	<7	<0,7	<70	< 5	1

¹⁾ Niveau waterontharder

De waterontharder ondergaat een automatisch regeneratieproces. ²⁾

6.4 Niveau glansspoelmiddel

Glansmiddel verbetert de droogresultaten. Het wordt automatisch vrijgegeven tijdens de hete spoelfase. Je kunt de vrijgegeven hoeveelheid glansmiddel instellen.

Als het glansmiddeldoseerbakje leeg is, brandt het indicatielampje  om aan te geven dat het glansmiddel moet worden bijgevoerd. Als u tevreden bent met de droogresultaten bij gebruik van alleen multitabletten, kunt u de aanduiding van het doseerbakje en het indicatielampje deactiveren. Gebruik echter voor de beste droogprestaties altijd glansspoelmiddel en houdt het lampje van het glansspoelmiddel actief.

Om het glansmiddeldoseerbakje en indicatielampje te deactiveren, stel je het niveau van glansmiddel in op 0.

6.5 AirDry

AirDry verbetert de droogresultaten met een laag energieverbruik. Tijdens de droogfase opent de deur van het apparaat automatisch en blijft deze op een kier staan. Het uitscha-

kelen van de functie kan de droogprestaties verminderen.

AirDry wordt bij alle programma's behalve  automatisch geactiveerd.

Als de deur opent, wordt op het display de resterende tijd van het actieve programma weergegeven.

De duur van de droogfase en de openingstijd van de deur variëren afhankelijk van het geselecteerde programma en optie.

LET OP!

Probeer de deur van het apparaat niet binnen twee minuten na automatisch openen te sluiten. Dit kan het apparaat beschadigen.

7. DRAADLOZE VERBINDING

Stel de draadloze verbinding in om je vaatwasser te bedienen via de app op je mobiele apparaat.

Wi-Fi module parameters

Wi-Fi-module	NIUS-SA
Frequentie	2,412 - 2,472 GHz
Protocol	IEEE 802.11b-g-n
Maximaal vermogen	<20 dBm
Versleuteling	WPA, WPA2

7.1 De draadloze verbinding instellen

Om je vaatwasser aan te sluiten, heb je het volgende nodig:

- Draadloos netwerk met internetverbinding.
- Mobiel apparaat dat is verbonden met het draadloze netwerk.

1. Scan de QR-code op de achterkant van de gebruikershandleiding om de app te downloaden. Je kunt de app ook

rechtstreeks downloaden vanuit de app store.

2. Volg de instructies in de app.
3. Schakel de vaatwasser in.
4. Houd Delay en Quick tegelijkertijd 2 seconden ingedrukt.

-indicatielampje knippert. Op het display verschijnt AP. Alle knoppen zijn inactief, behalve de aan/uit-knop.

5. Voer de referenties voor het thuisnetwerk in de app in.
Anders annuleert de vaatwasser na enige tijd de instelling.

Als de verbinding tot stand is gebracht, brandt het -indicatielampje constant en verschijnt con op het display. Het apparaat keert terug naar de programmakeuze.

Schakel het apparaat uit en in om de instelling te annuleren.

²⁾ Voor de juiste werking van de waterontharder moet de hars van de ontharder regelmatig worden geregeneerd. Dit proces is automatisch en maakt deel uit van de normale vaatwasmachinerwerking. De regeneratiefrequentie is afhankelijk van de instelling van het wateronthardingsniveau. Hoe hoger het niveau, hoe vaker de regeneratie plaatsvindt. Bij hoge niveaus vindt regeneratie tweemaal in een cyclus plaats: tijdens het afwassen en na de laatste spoeling. Bij lagere niveaus vindt regeneratie pas plaats na de laatste spoeling. De onthardingsspoeling vindt plaats aan het begin van de opeenvolgende cyclus. Op hoge niveaus treedt het bovendien op aan het einde van het afwassen. Het spoelen van de waterontharder eindigt met een volledige afvoer. De regeneratie verlengt de duur van het programma met maximaal 5 min, het waterverbruik met maximaal 4 l en het energieverbruik met 2 Wh. In de thans geldende standaard laboratoriumomstandigheden met waterhardheid 2.5 mmol/l (waterontharder: niveau 3) vindt de regeneratie plaats om de 62 l gebruikt water. Watertemperatuur, waterdruk en variaties in de netvoeding kunnen de waarden veranderen.

7.2 De draadloze verbinding resetten

Als je verbinding wilt maken met een ander draadloos netwerk of de gegevens van het huidige netwerk wilt bijwerken, reset dan eerst de draadloze verbinding.

Volg een van de twee methoden om te resetten:

- Druk tegelijkertijd op Delay en Quick en houd ze ongeveer 5 seconden ingedrukt.

- Ga naar de instelmodus en activeer de instelling Fn.

Op het display verschijnt Fn. De energiemeter geeft de voortgang aan. Het indicatielampje  is uit.

Stel een nieuwe draadloze verbinding in.

8. VOOR HET EERSTE GEBRUIK

1. Houd de on/off-knop ingedrukt totdat het apparaat wordt geactiveerd.
2. Het waterontharderniveau instellen op de waterhardheid.
3. Het zoutreservoir vullen.
4. Het glansspoelmiddelreservoir vullen.
5. Vul het vaatwasmiddeldoseerbakje.
6. Open de waterkraan.
7. Start het Quick-programma om eventuele resten uit het fabricageproces te verwijderen. Doe geen vaat in de korven.

Na het starten van het programma laadt het apparaat de hars in de waterverzachter maximaal 5 minuten op. De wasfase start pas nadat deze procedure voltooid is. De procedure wordt regelmatig herhaald.

8.1 Het zoutreservoir

LET OP!

Gebruik alleen regeneratiezout voor vaatwassers. Gebruik geen keukenzout.

Het zout wordt gebruikt om de hars in de waterontharder te herladen en voor goede wasresultaten voor dagelijks gebruik.

Het zoutreservoir vullen

1. Draai de dop van het zoutreservoir linksom en verwijder hem.
2. Giet 1 l water in de zoutcontainer (alleen als u deze voor het eerst vult).
3. Gebruik de meegeleverde trechter om de zoutcontainer te vullen met 1 kg regeneratiezout.



4. Schud de trechter voorzichtig bij het handvat om de laatste korrels erin te krijgen.
5. Verwijder het zout rond de opening van het zoutreservoir.

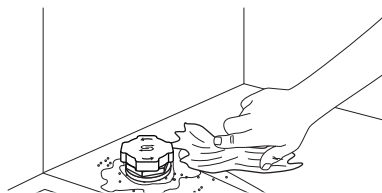

6. Draai de dop rechtsom om het zoutreservoir te sluiten.

BELANGRIJK

Water en zout kunnen uit het zoutreservoir stromen als u het bijvult. Om corrosie te voorkomen, vult u het zoutreservoir en start u onmiddellijk een volledige vaatwascyclus met wasmiddel.

8.2 Het glansspoelmiddelreservoir vullen

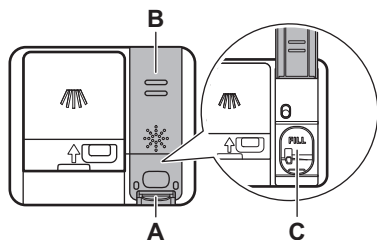

⚠ LET OP!

Het compartiment (C) is alleen voor glansmiddel. Niet vullen met vaatwasmiddel.

⚠ LET OP!

Gebruik alleen glansmiddel dat bedoeld is voor vaatwassers.

1. Druk op het ontgrendelelement (A) om het deksel te openen (B).
2. Giet glansmiddel in de dispenser (C) totdat de vloeistof de markering "FILL" bereikt.
3. Verwijder gemorst glansspoelmiddel met een absorberend doekje om te voorkomen dat er te veel schuim ontstaat.
4. Sluit de deur. Zorg ervoor dat het deksel op zijn plaats vergrendelt.

8.3 Het vaatwasmiddeldoseerbakje vullen

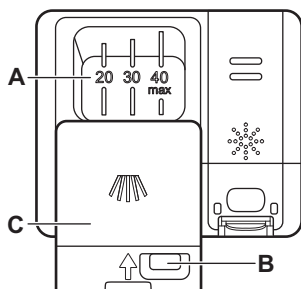

⚠ LET OP!

Gebruik alleen vaatwasmiddel dat bedoeld is voor vaatwassers.

1. Druk op de ontgrendelingsknop (B) om het deksel te openen (C).
2. Doe het vaatwasmiddel in het vakje (A). Overschrijd de "40 max"-markering niet. Je kunt vaatwasmiddel in tabletten, poeder of gel gebruiken.
3. Als het programma een voorwasfase bevat, plaats dan tot 5 g vaatwasmiddel aan de binnenkant van de vaatwasserdeur.
4. Sluit de deur. Zorg ervoor dat het deksel op zijn plaats vergrendelt.

Raadpleeg de instructies van de fabrikant op de verpakking van het product voor informatie over de dosering van het vaatwasmiddel. Gewoonlijk is 20 - 25 ml vaatwasmiddelgel of 18 g vaatwasmiddelpoeder voldoende voor het wassen van een normaal vervuilde lading vaat.

9. DE VAATWASSER LADEN

- Voor de beste reinigingsresultaten plaats je de artikelen in de korven volgens de instructies in de gebruikershandleiding.
- Laad de vaatwasser volledig in om water en energie te besparen.
- Overbelast de korven niet om ervoor te zorgen dat de vaatwasser efficiënt werkt.
- Zorg ervoor dat de vaat in de manden elkaar niet raakt of overlapt. Alleen dan kan het water de vaat volledig bereiken en wassen.
- Gebruik het apparaat alleen om voor het reinigen van vaatwasserbestendige artikelen.
- Was de volgende materialen niet in de vaatwasser: hout, hoorn, tin, koper, aluminium, delicaat versierd porselein, onbeschermde koolstofstaal en zilver. Hierdoor kunnen ze barsten, kromtrekken, verkleuren, kuiltjes krijgen, roesten, aangetast raken of corroderen.
- Reinig geen voorwerpen in het apparaat die water kunnen absorberen (sponzen, keukenhanddoeken).
- Plaats holle voorwerpen (bekers, glazen en pannen) met de opening naar beneden gericht, zodat het water eruit kan lopen.
- Zorg ervoor dat glazen voorwerpen elkaar niet aanraken.
- Doe lichte voorwerpen in de bovenste korf. Zorg ervoor dat de voorwerpen niet kunnen verschuiven.
- Plaats bestek en kleine voorwerpen in de bestekmand.
- Zorg dat de sproeiarmen vrij kunnen ronddraaien voordat u een programma start.
- Pas de hoogte van de bovenkorf aan voor groot vaatwerk.

9.1 De hoogte van het bovenrek aanpassen

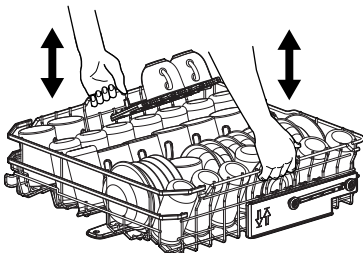

Het bovenrek hoger zetten.

1. Trek het rek naar buiten tot het stopt.
2. Til het rek aan één kant of aan beide zijden omhoog tot het mechanisme op zijn plaats vastklikt en het rek stabiel is.

Het bovenrek lager zetten

1. Trek het rek naar buiten tot het stopt.
2. Til het rek aan één kant of aan beide zijden iets omhoog, duw het vervolgens naar beneden en laat het zakken.

9.2 Kenmerken van de vaatwasmand

Inbegrepen accessoires kunnen variëren, afhankelijk van het model van uw vaatwasser.

Onderste korf

Het aantal neerklapbare tanden kan variëren, afhankelijk van het model van uw vaatwasser.

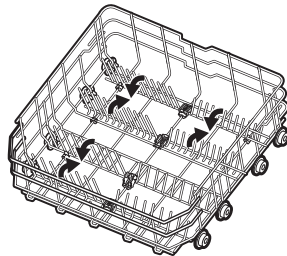

De mand bevat houders met rubberen anti-slipgrijpers voor glaswerk en bierglazen.

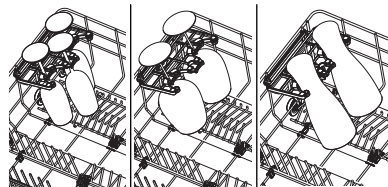

Klap de houders neer en maak de steunen voor de ovenplaten los.

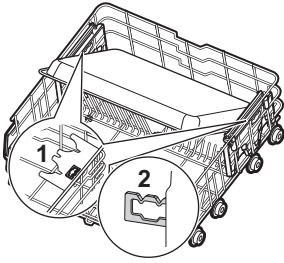

Bovenste korf

Het aantal neerklapbare tanden kan variëren, afhankelijk van het model van uw vaatwasser. De laden voor kopjes kunnen worden neergeklapt om ruimte te maken voor grote borden.

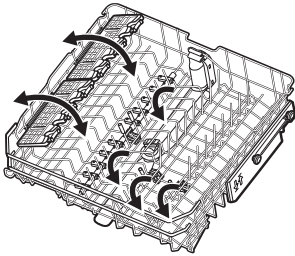

De laden voor kopjes hebben zachte grijpers om glaswerk vast te houden, terwijl rubberen staafjes voor stabiliteit zorgen.

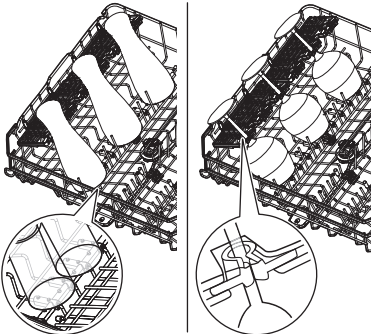

Bestekmand

Plaats de bestekmand op een willekeurige plaats in de onderste korf.

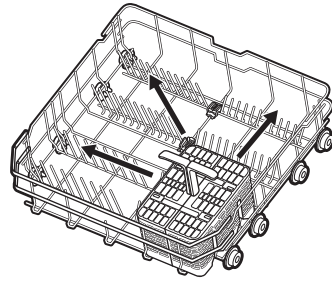

De bestekmand kan in twee delen worden verdeeld.

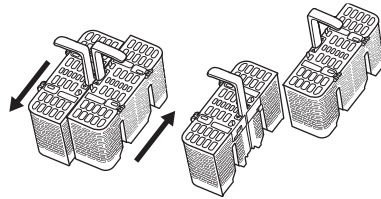

De kappen van de bestekmand zijn opklapbaar.

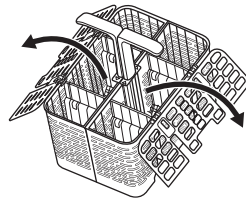

Accessoires verwijderen

De kopjesrekken en rubberen noppen kunnen tijdelijk worden verwijderd om plaats te bieden aan grote voorwerpen.

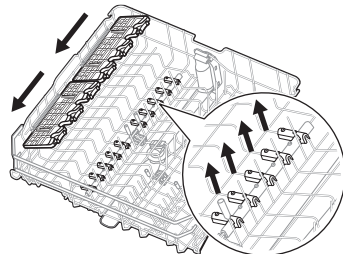

De houders kunnen worden verwijderd als er meer ruimte nodig is in de onderste korf.

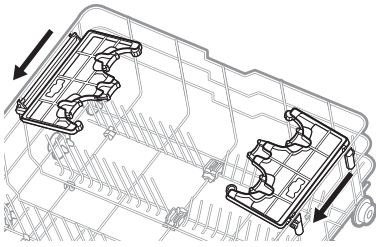

Maximale schaalhoogten (mm)

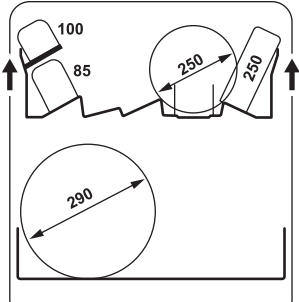
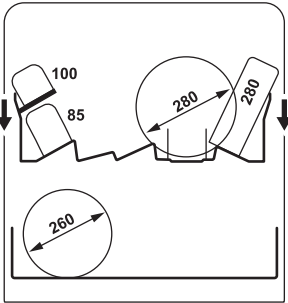

9.3 Vaatwasser-laadvoorbeelden

Onderste korf

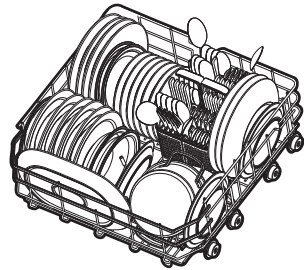
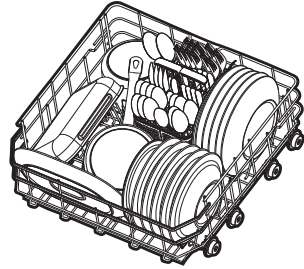

Bovenste korf

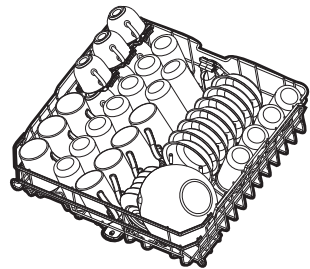
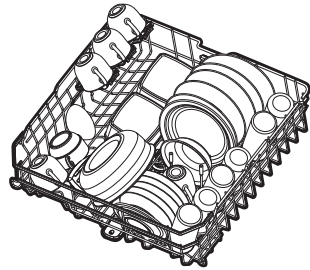

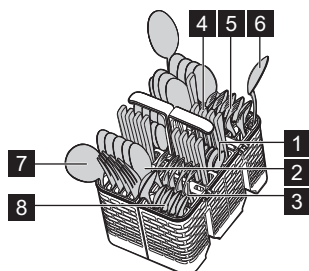
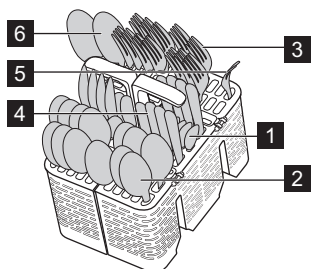

Bestekkorf.



- 1 Theelepel (13 stuks)
- 2 Soeplepel (13 stuks)
- 3 Vork (13 stuks)
- 4 Mes (13 stuks)
- 5 Serveervork (1 stuk)
- 6 Serveerlepel (2 stuks)
- 7 Sauslepel (1 stuk)
- 8 Dessertlepel (13 stuks)

10. DAGELIJKS GEBRUIK

1. Open de waterkraan.
2. Houd de on/off-toets ingedrukt totdat het apparaat wordt geactiveerd.
3. Vul de zoutcontainer als het -indicatielampje oplicht.
4. Vul het glasmiddeldoseerbakje als het -indicatielampje oplicht.
5. Ruim de rekken in.
6. Vul het vaatwasmiddeldoseerbakje.
7. Selecteer een programma. Sluit de deur om het te starten.
8. Sluit de waterkraan als het programma voltooid is.

10.1 Starten op afstand

Met deze functie kun je een programma starten vanuit de app.

Het activeren van starten op afstand

Zorg ervoor dat het indicatielampje  aan is en dat je vaatwasser is toegevoegd in de app. Zo niet, raadpleeg dan het hoofdstuk "Draadloze verbinding".

1. Druk op Delay en houd gedurende 3 seconden ingedrukt.

 indicatielampje brandt.

2. Sluit de deur van het apparaat.

 Als u de deur opent terwijl het starten op afstand is ingeschakeld, wordt deze functie uitgeschakeld. Activeer het starten op afstand voordat u de deur sluit; anders start de wascyclus onmiddellijk nadat u de deur hebt gesloten. Als u de deur opent, wordt het starten op afstand niet uitgeschakeld als de uitgestelde start is ingesteld.

Het uitschakelen van het starten op afstand

Druk 3 seconden op Delay.

 - indicatielampje is uit.

10.2 Een programma starten vanuit de selectiebalk My Time

1. Schuif met je vinger over de selectiebalk My Time om een programma te kiezen.

Het lampje van het gekozen programma gaat aan.

2. Activeer desgewenst een programmaoptie.
3. Sluit de deur van de vaatwasmachine om het programma te starten.

10.3 Rinse&Hold programma starten

1. Houd Quick ongeveer 3 seconden ingedrukt.

indicatielampje  is aan.

2. Sluit de deur van de vaatwasmachine om het programma te starten.

10.4 Het AUTO-programma starten

1. Druk op AUTO.

Het lampje van de knop gaat aan. Het display geeft de langst mogelijke programmaduur weer.

2. Sluit de deur van de vaatwasmachine om het programma te starten.

Tijdens de cyclus werken de sensoren verschillende keren en de aanvankelijke programmaduur kan verminderen.

10.5 Een programmaoptie activeren

Er kan slechts één optie tegelijk worden geactiveerd. Activeer de optie voordat je een programma start. Je kunt de optie niet activeren of deactiveren terwijl een programma loopt.

1. Selecteer een programma uit de My Time selectiebalk.
2. Druk op de optietoets.

Het lampje van de knop gaat aan.

Als de optie niet van toepassing is, knippert de bij de toets behorende verlichting en klinkt er een toon.

 Het activeren van een optie verhoogt vaak het waterverbruik, het energieverbruik en de programmaduur.

10.6 De start van een programma uitstellen

1. Selecteer een programma.
2. Blijf op Delay drukken tot het display de uitgestelde tijd toont die je wilt instellen (van 1 tot 24 uur).

Het lampje van de knop gaat aan.

3. Sluit de deur van de vaatwasser om het aftellen te starten.

Tijdens het aftellen kun je het programma of de optie niet wijzigen. U kunt de uitsteltijd wijzigen in de app. Nadat het terugtelproces voltooid is wordt het programma gestart.

10.7 De uitgestelde start van een programma annuleren

Ingedrukt houden  gedurende ongeveer 3 seconden.

Het apparaat keert terug naar de programma-keuze.

Selecteer weer een programma.

10.8 Een actief programma annuleren

Ingedrukt houden  gedurende ongeveer 3 seconden.

Het apparaat keert terug naar de programma-keuze.

 Controleer of er vaatwasmiddel in het afwasmiddeldoseerbakje aanwezig is voordat je een nieuw programma start.

10.9 De deur openen als het apparaat in werking is

Als je de deur opent terwijl een programma bezig is, dan wordt de vaatwascyclus gepauzeerd. Op de display wordt de resterende programmatijd weergegeven. Na het sluiten van de deur gaat de vaatwascyclus verder vanaf het punt waarop deze werd onderbroken.

Als je de deur opent tijdens het aftellen van de uitgestelde start, wordt het aftellen gepauzeerd. Het display toont de huidige aftelstatus. Na het sluiten van de deur wordt het aftellen hervat.

 Het openen van de deur tijdens het gebruik van het apparaat kan het energieverbruik en de programmaduur beïnvloeden.

10.10 Einde van het programma

Als het programma is voltooid, wordt de vaatwasser automatisch uitgeschakeld.

Alle knoppen zijn inactief, behalve de aan-uitknop.

10.11 Automatische uitschakeling

De functie bespaart energie door het apparaat uit te schakelen als het niet in werking is. De functie gaat automatisch aan:

- Als het wasprogramma is voltooid.

- Na 10 minuten als er geen programma is gestart en er geen toets is ingedrukt.

11. AANWIJZINGEN EN TIPS

11.1 Algemeen

Volg de tips om te zorgen voor optimale schoonmaak- en droogresultaten in het dagelijks gebruik, en ook het milieu te helpen beschermen.

- Het afwassen in de vaatwasser volgens de instructies in de gebruikershandleiding verbruikt meestal minder water en energie dan het afwassen met de hand.
- Spoel vaatwerk niet met de hand voor. Het verhoogt het water- en energieverbruik. Kies indien nodig een programma met voorwasfase.
- Verwijder grotere voedselresten van de borden, en leeg bekertjes en glazen voordat je ze in het apparaat plaatst.
- Kies een programma op basis van het type lading en de mate van bevuilding.
- Om kalkaanslag in het apparaat te voorkomen:
 - Vul de zoutcontainer indien nodig bij.
 - Gebruik de aanbevolen dosering van het wasmiddel en spoelglansmiddel.
 - Zorg ervoor dat het huidige niveau van de waterontharder overeenkomt met de hardheid van de watertoevoer.
 - Volg de instructies in het hoofdstuk "Onderhoud en reiniging".

11.2 Gebruik van zout, glansmiddel en vaatwasmiddel

- Gebruik enkel zout, glansmiddel en vaatwasmiddel voor vaatwassers. Andere producten kunnen het apparaat beschadigen.
- Maar in gebieden met hard en erg hard water raden we het gebruik aan van standaard vaatwasmiddel (poeder, gel, tabletten zonder extra middelen), met afzonderlijk glansmiddel en zout voor optimale reinigings- en droogresultaten.
- Multi-tabs kunnen mogelijk niet volledig oplossen tijdens korte programma's, wat kan leiden tot resten van vaatwasmiddel op de schotels. Raadpleeg de productverpakking. Gebruik tabs alleen met langere programma's.
- Gebruik altijd de juiste hoeveelheid wasmiddel. Onvoldoende dosering van het wasmiddel kan leiden tot slechte reinigingsresultaten en hardwaterfilmen of

vlekken op de voorwerpen. Het gebruik van te veel wasmiddel met zacht of verzacht water resulteert in wasmiddelresten op de borden. Raadpleeg de instructies op de verpakking van het vaatwasmiddel.

- Gebruik altijd de juiste hoeveelheid spoelglansmiddel. Onvoldoende dosering van spoelglansmiddel vermindert de droogresultaten. Het gebruik van te veel spoelglansmiddel resulteert in blauwachtige lagen op de items. Zie hoofdstuk "Instellingen" om het niveau van het glansspoelmiddel aan te passen.
- Controleer of het wateronthardersniveau correct is. Als het niveau te hoog is ingesteld, wordt het water te zacht, wat glascorrosie kan veroorzaken. Zie hoofdstuk "Instellingen" om het niveau van de waterontharder aan te passen.

11.3 Wat te doen als u wilt stoppen met het gebruik van multitabletten

Volg de volgende stappen voordat u begint met het gebruiken van apart wasmiddel, zout en glansspoelmiddel:

1. Stel het hoogste niveau van de waterontharder in.
2. Zorg ervoor dat het zout- en glansmiddeldoseerbakje gevuld zijn.
3. Start het Quick-programma. Voeg geen vaatwasmiddel toe en plaats geen vaat in de korven.
4. Wijzig de waterontharder in de waterhardheid van je omgeving zodra het programma is voltooid.
5. Pas de vrijgegeven hoeveelheid glansmiddel aan.

11.4 Voordat u een programma start

Zorg vóór het starten van het gekozen programma dat:

- De filters schoon zijn en correct zijn geïnstalleerd.
- De dop van het zoutreservoir vastzit.
- De sproeiarmen niet verstopt zijn.
- Er is genoeg zout en glansmiddel.
- De positie van de voorwerpen in de korven correct is.
- Het programma geschikt is voor het type lading en de mate van bevuilding.

- De juiste hoeveelheid afwasmiddel wordt gebruikt.

11.5 De rekken uitrusten

1. Laat de borden afkoelen voordat u deze uit het apparaat neemt. Hete borden zijn gevoelig voor beschadigingen.

2. Ruim eerst het onderrek en dan het bovenrek uit.

i Na voltooiing van het programma kan er zich aan de binnenkant van het apparaat nog water bevinden.

12. ONDERHOUD EN REINIGING

! BELANGRIJK

Schakel het apparaat uit en trek de stekker uit het stopcontact voordat u andere onderhoudshandelingen verricht dan het uitvoeren van het -programma.

Vuile filters en verstopte sproeiarmen hebben een negatief effect op de wasresultaten.

De filters zijn zelfreinigend en hoeven niet na elk gebruik te worden gereinigd. Reinig de filters eenmaal per week. Maak de sproeiarmen elke twee maanden schoon, of eerder als u na afloop van het programma nog etensresten op de vaat ziet. De reinigingsfrequentie kan variëren afhankelijk van hoe vaak het apparaat wordt gebruikt.

12.1 Hoe te starten MachineCare-programma

Voordat u het programma start, dient u de filters en sproeiarmen te reinigen volgens de instructies verderop in dit hoofdstuk.

1. Gebruik een ontkalker of schoonmaakproduct dat specifiek is bestemd voor vaatwassers. Volg de instructies op de verpakking. Doe geen vaat in het manden.
2. Houd AUTO ongeveer 3 seconden ingedrukt.

 indicator is on.

3. Sluit de deur van de afwasmachine om het programma te starten.

Als het programma is voltooid,  indicatielampje is uit.

12.2 Vreemde voorwerpen verwijderen

Controleer de filters en de opvangbak na elk gebruik van de vaatwasser. Vreemde voorwerpen (zoals stukjes glas, plastic, botten of tandenstokers) verminderen de reinigingsprestaties en kunnen schade aan de afvoer pomp veroorzaken.

! LET OP!

Als u de voorwerpen niet kunt verwijderen, neemt u contact op met een erkende servicedienst.

1. Demonteer het filtersysteem volgens de instructies in dit hoofdstuk.
2. Verwijder eventuele vreemde voorwerpen handmatig.
3. Monteer de filters opnieuw volgens de instructies in dit hoofdstuk.

12.3 De filters reinigen

Het filtersysteem bestaat uit 3 delen.

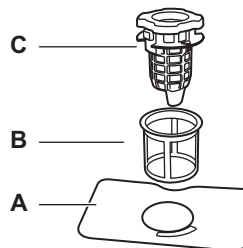

1. Draai het afvoerfilter (C) linksom en til het op. Verwijder het platte filter (A).

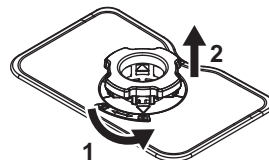

2. Druk op de twee knoppen op het afvoerfilter (C) en verwijder het uit het fijne filter (B).

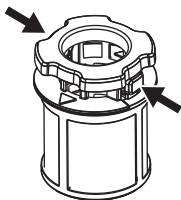

3. Was de filters.
4. Zorg ervoor dat er geen voedselresten of vuil in of rond de rand van de opvangbak zitten.
5. Plaats het platte filter (A) terug op zijn plaats.
6. Duw het afvoerfilter (C) in het fijne filter (B).
7. Plaats het fijne filter (B) in het platte filter (A). Draai het afvoerfilter (C) rechtsonder totdat het vastklikt.

⚠ LET OP!

Een onjuiste plaatsing van de filters kan leiden tot slechte wasresultaten en het apparaat beschadigen.

12.4 Interne reiniging

- Reinig de binnenkant van het apparaat met een zachte, vochtige doek.
- Gebruik geen schuurmiddelen, schuursponsjes, scherpe voorwerpen, sterke chemicaliën, pannensponsjes of oplosmiddelen.
- Veeg de deur, inclusief de rubberen afdichting, eenmaal per week schoon.
- Gebruik om de prestaties van uw apparaat te onderhouden minstens elke twee maanden een reinigingsproduct dat specifiek is ontwikkeld voor vaatwassers. Volg de instructies op de verpakking van de producten zorgvuldig op.
- Start voor optimale schoonmaakresultaten het programma ↶.

12.5 De onderste sproeiarm reinigen

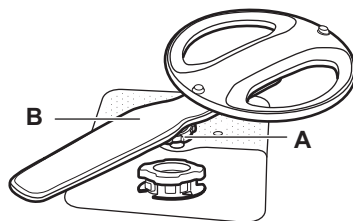

1. Draai de spanmoer (A) linksom en trek de sproeiarm (B) omhoog.
2. Was de sproeiarm onder stromend water. Gebruik een smal en puntig gereedschap, bijv. een tandenstoker, om vuildeeltjes uit de gaten te verwijderen. Laat water door de gaten lopen om eventueel resterend vuil eruit te spoelen.
3. Druk de sproeiarm omlaag en draai de spanmoer rechtsonder.

12.6 De bovenste sproeiarm reinigen

1. Trek de bovenste korf naar buiten.
2. Om de sproeiarm los te maken van de korf, draai je de spanmoer (A) rechtsonder.

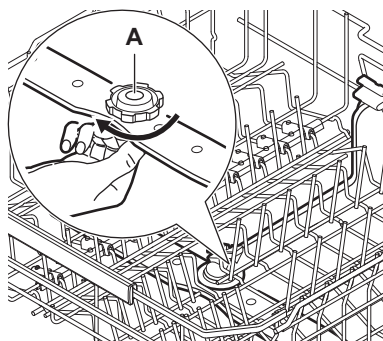

3. Was de sproeiarm onder stromend water. Gebruik een smal en puntig gereedschap, bijv. een tandenstoker, om vuildeeltjes uit de gaten te verwijderen. Laat water door de gaten lopen om eventueel resterend vuil eruit te spoelen.
4. Om de sproeiarm terug te plaatsen, draait u de spanmoer linksom totdat u een klik hoort.

12.7 Reinigen van de plafondsproeiarm

De plafondsproeiarm wordt geplaatst op het plafond van het toestel. De sproeiarm (C) is geïnstalleerd in de toevoerleiding (A) met het montage-element (B).

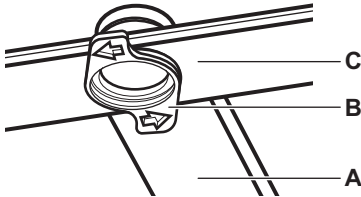

1. Beweeg de bovenmand naar het onderste niveau om beter bij de sproeiarm te kunnen.
2. Draai het bevestigingselement (B) linksom en trek de sproeiarm (C) naar beneden.
3. Was de sproeiarm onder stromend water. Gebruik een smal en puntig gereedschap, bijv. een tandenstoker, om vuildeeltjes uit de gaten te verwijderen. Laat water door de gaten lopen om eventueel resterend vuil eruit te spoelen.
4. Steek het bevestigingselement (B) in de sproeiarm (C) en bevestig deze in de toevoerleiding (A) door deze naar rechts te draaien. Zorg ervoor dat het bevestigingselement op zijn plek dichtklikt.

12.8 Het toevoerslangfilter reinigen

1. Draai de waterkraan dicht.
2. Draai de bevestiging (A) naar rechts. Koppel de slang los.

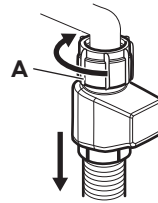

3. Reinig het filter van de toevoerslang.

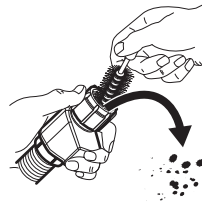

12.9 Buitenkant reinigen

- Maak het apparaat schoon met een vochtige, zachte doek.
- Gebruik alleen neutrale schoonmaakmiddelen.
- Gebruik geen schuurmiddelen, schuursponsjes of oplosmiddelen.

13. PROBLEEMOPLOSSING

Het merendeel van de problemen die ontstaan kunnen worden opgelost zonder contact op te nemen met een erkend servicecentrum. Zie de onderstaande tabel voor informatie over mogelijke problemen.

Bij sommige problemen toont het display een foutcode.

Schakel het apparaat uit en weer in als je het hebt gecontroleerd. Als het probleem aanhoudt, neemt dan contact op met een erkende servicedienst.

BELANGRIJK

Sluit de waterkraan en trek de stekker van het apparaat uit het stopcontact en gebruik het pas opnieuw wanneer het probleem is opgelost.

Je kunt het apparaat niet inschakelen.

- Controleer of de stekker is aangesloten op het stopcontact.
- Controleer of er geen beschadigde zekering in het zekeringenkastje is.

Het programma start niet.

- Controleer of de deur van het apparaat gesloten is.

- Als de optie uitgestelde start is ingesteld, annuleer dan het aftellen of wacht tot het aftellen is voltooid.
- Het apparaat herlaadt de hars uit de waterontharder. De duur van de procedure is ongeveer 5 minuten.

11 of 11 foutcodes. Het apparaat wordt niet met water gevuld.

- Controleer of de waterkraan geopend is.
- Controleer of de druk van de watertoevoer tussen 0.05 (0.5) / 1 (10) MPa (bar) ligt. Neem voor deze informatie contact op met je plaatselijke waterleidingbedrijf.
- Controleer of de waterkraan niet verstopt is.
- Controleer of het filter in de toevoerslang niet verstopt is. Reinig het filter indien nodig. Raadpleeg het hoofdstuk "Onderhoud en reiniging".
- Controleer of de toevoerslang geen knikken of bochten heeft.

120 foutcode. de machine geen water wegpompt,

- Controleer of de gootsteenafvoer niet verstopt is.
- Controleer of het binnenfiltersysteem niet verstopt is.
- Controleer of de afvoerslang geen knikken of bochten heeft.

123 foutcode. Storing van de afvoerpomp.

- Het deksel van de afvoerpomp zit los of ontbreekt. Inspecteer het deksel. Raadpleeg voor de locatie van het deksel de instructies voor het reinigen van de afvoerpomp, verderop in dit hoofdstuk.

124 foutcode. Storing van de afvoerpomp.

- De afvoerpomp wordt geblokkeerd door een vreemd voorwerp. Zie paragraaf 'Hoe de afvoerpomp schoon te maken' verderop in dit hoofdstuk.

128 foutcode. Storing van de afvoerpomp.

- Sluit de waterkraan en neem contact op met een erkend servicecentrum.

130 foutcode. De anti-overstromingsbeveiliging is ingeschakeld.

- Draai de waterkraan dicht.
- Controleer of het apparaat correct geïnstalleerd is.

- Controleer of de korven zijn geladen volgens de instructies in de gebruikershandleiding.

151 - 159 foutcodes. Storing van de waspom.

- Schakel het apparaat uit en aan.

161 of 163 foutcode. De temperatuur van het water in het apparaat is te hoog of er is een storing in de temperatuursensor opgetreden.

- Controleer of de temperatuur van het toegevoerde water niet hoger is dan 60°C.
- Schakel het apparaat uit en aan.

197, 198, of 1C0 - 1C5 foutcodes. Technische storing van het apparaat.

- Schakel het apparaat uit en aan.

1F1 foutcode. Het niveau van het water in het apparaat is te hoog.

- Schakel het apparaat uit en aan.
- Controleer of de filters schoon zijn.
- Controleer of de afvoerslang op de juiste hoogte boven de vloer is geïnstalleerd. Raadpleeg de installatie-instructies.

Het apparaat stopt en begint meerdere keren tijdens de werking.

- Dat is normaal. Het zorgt voor optimale reinigingsresultaten en energiebesparing.

Het programma duurt te lang.

- Als de optie uitgestelde start is ingesteld, annuleer dan het aftellen of wacht tot het aftellen is voltooid.
- Het activeren van programmaopties verlengt de duur van het programma.

De weergegeven programmaduur is anders dan de duur in de tabel verbruikswaarden.

- De duur van het programma kan variëren als gevolg van de druk en temperatuur van het water, schommelingen in de watertoevoer, geselecteerde opties, de hoeveelheid vaatwerk en de mate van vervuiling.

De resterende duur in het display wordt verlengd en schakelt bijna naar het eind van de programmaduur.

- Dit is geen defect. Het apparaat werkt correct.

Kleine lekkage van de deur van het apparaat.

- Het apparaat staat niet waterpas. Draai aan de verstelbare pootjes (indien van toepassing).

De deur van het apparaat is moeilijk te sluiten.

- Het apparaat staat niet waterpas. Draai aan de verstelbare pootjes (indien van toepassing).
- Delen van het serviesgoed steken uit de korven.

De deur van het apparaat gaat open tijdens de wascyclus.

- AirDry-functie wordt geactiveerd om de droogresultaten te verbeteren en tegelijkertijd energie te besparen. Raadpleeg het hoofdstuk "Instellingen" om de functie uit te schakelen.

Ratelende of kloppende geluiden vanuit het apparaat.

- Het serviesgoed is niet juist in de korven gerangschikt. Raadpleeg het hoofdstuk "De vaatwasser laden".
- Controleer of de sproeiarmen vrij kunnen ronddraaien.

Het apparaat maakt kortsluiting.

- De stroomsterkte is niet voldoende om alle apparaten tegelijkertijd te voeden. Controleer de stroomsterkte van het stopcontact en de capaciteit van de meter of schakel een van de apparaten die in gebruik zijn uit.
- Interne elektrische storing van het apparaat. Neem contact op met de servicedienst.

Het apparaat is ingeschakeld, maar werkt niet. Op het display verschijnt PF. .

- De stroomtoevoer bevindt zich buiten het bedrijfsbereik. De vaatwascyclus wordt tijdelijk onderbroken en hervat automatisch als de stroom is hersteld.

Het apparaat schakelt tijdens de werking uit.

- Volledige stroomuitval. De vaatwascyclus wordt tijdelijk onderbroken en hervat automatisch als de stroom is hersteld.

Op het display verschijnt upd. Alleen de on/off-knop is actief.

- Het apparaat downloadt en installeert de firmware-update automatisch wanneer de-

ze beschikbaar is. Op het display verschijnt upd gedurende de duur van het updateproces. Wacht tot het proces is voltooid. Als je het updateproces onderbreekt door het apparaat uit te schakelen, wordt dit hervat wanneer je het apparaat inschakelt. De firmware-update wijzigt de prestatiewaarden van het apparaat niet.

13.1 Hoe de afvoerpomp schoon te maken

⚠ LET OP!

Wees voorzichtig bij het reinigen, want de afvoerpomp kan scherp vuil bevatten, zoals glas.

1. Schakel het apparaat uit en trek de stekker uit het stopcontact.
2. Verwijder het filtersysteem.
3. Verwijder eventueel achtergebleven water met een spons.
4. Trek met uw vinger aan het plastic deksel.

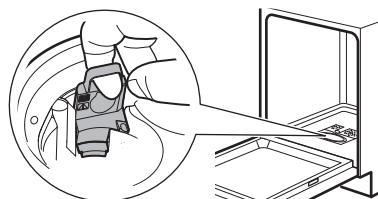

5. Verwijder voorzichtig alle vreemde voorwerpen.
6. Plaats het plastic deksel terug op zijn plaats. Zorg ervoor dat het niet los zit.
7. Installeer het filtersysteem en sluit het apparaat aan.

13.2 De vaatwas- en droogresultaten zijn niet naar tevredenheid

Slechte vaatwasresultaten.

- Raadpleeg het hoofdstuk "Aanwijzingen en tips".
- Gebruik een intensiever vaatwasprogramma.
- Maak de openingen in de sproeiarm en de filters schoon. Raadpleeg het hoofdstuk "Onderhoud en reiniging".
- De kwaliteit van het vaatwasmiddel kan de oorzaak zijn. Probeer een ander vaatwasmiddel.

Slechte droogresultaten.

- Raadpleeg het hoofdstuk "Aanwijzingen en tips".
- Serviesgoed heeft te lang in het gesloten apparaat gestaan. Activeer de functie AirDry om het automatisch openen van de deur in te stellen en de droogprestatie te verbeteren. Raadpleeg het hoofdstuk "Instellingen".
- Laad de vaatwasser alleen uit als het programma is voltooid en het display 0:00 weergeeft.
- Het glansspoelmiddel is op of de dosering is niet voldoende. Vul het glansmiddeldoseerbakje of stel de dosering in op een hoger niveau (indien van toepassing). Om het niveau aan te passen, raadpleegt u hoofdstuk "Instellingen".
- De kwaliteit van het glansspoelmiddel kan de oorzaak zijn. Probeer een ander spoelmiddel te gebruiken.
- Gebruik altijd glansmiddel, zelfs met multitabletten.
- Activeer de optie voor verbeterd drogen via de app.
- Plastic voorwerpen moeten mogelijk met een handdoek worden afgedroogd.
- Programma Quick heeft geen droogfase. Selecteer een ander programma.
- Waterdruppels uit de bovenste korf zijn op de onderste korf gevallen. Verwijder eerst de onderste korf en vervolgens de bovenste korf.

Witte strepen op glazen en borden.

- De hoeveelheid vaatwasmiddel is te hoog. Verminder de hoeveelheid.

Glazen en borden vertonen een blauwe waas.

- De vrijgegeven hoeveelheid glansspoelmiddel is te hoog. Pas de dosering aan naar een lager niveau.

Vlekken en droge waterdruppels op de glazen en borden.

- De vrijgegeven hoeveelheid glansmiddel is niet voldoende. Pas de dosering aan naar een hoger niveau. Raadpleeg het hoofdstuk "Instellingen".
- De kwaliteit van het glansspoelmiddel kan de oorzaak zijn. Probeer een ander glansmiddel.
- Raadpleeg het hoofdstuk "De vaatwasser laden".

De binnenkant van het apparaat is nat.

- Dit is geen defect van het apparaat. Vochtigheid condenseert op de wanden van het apparaat.

Opvallend veel schuim tijdens het wassen.

- Gebruik de vaatwasmiddelen die specifiek zijn bedoeld voor gebruik in vaatwassers.
- Gebruik een vaatwasmiddel van een andere fabrikant.
- Spoel de vaat niet voor onder stromend water.

Roestresten op het bestek.

- Er zit te veel zout in het water dat voor het wassen wordt gebruikt. Verwijder na het vullen van het zoutreservoir altijd het gemorste zout.
- Roestende voorwerpen en roestvrijstalen bestek zijn bij elkaar geplaatst. Plaats deze items niet dicht bij elkaar.

Resten van het vaatwasmiddel in het doseerbakje voor het vaatwasmiddel aan het einde van het programma.

- Water kan het vaatwasmiddel niet uit het doseerbakje wegspoelen. Controleer of de sproeiarmen niet geblokkeerd of verstopt zijn.
- Controleer of de voorwerpen in de rekken het deksel van het doseerbakje voor het vaatwasmiddel niet belemmeren.

Geuren in het apparaat.

- Raadpleeg het hoofdstuk "Onderhoud en reiniging".
- Gebruik regelmatig een programma met een vaatwastemperatuur van 65°C.

Kalkresten op het serviesgoed, op de kuip en aan de binnenkant van de deur.

- Het kraanwater heeft een hoge hardheid. Gebruik zout en stel zelfs bij het gebruik van multitabletten de waterontharder in. Raadpleeg de paragraaf over waterontharders in het hoofdstuk "Instellingen".
- Het zoutniveau is laag. Als het zoutindicatielampje brandt, vul dan het zoutreservoir.
- De dop van het zoutreservoir zit los. Inspecteer de dop.
- Start het  programma met een voor vaatwassers ontworpen ontkalk- of reinigingsproduct.
- Reinig het apparaat met de geschikte wasmiddelen als kalkaanslag niet verdwijnt.

- Probeer een ander vaatwasmiddel.
- Neem contact op met de vaatwasmiddelfabrikant.

Dof, ontleurd of afgeschilferd serviesgoed.

- Zorg ervoor dat alleen vaatwasserbestendige voorwerpen in het apparaat worden gewassen.
- Laad de korf voorzichtig in en uit. Raadpleeg het hoofdstuk "De vaatwasser laden".
- Plaats kwetsbare voorwerpen in de bovenste korf.
- Activeer de optie GlassCare voor speciale verzorging voor glaswerk en fijne items.

Raadpleeg de hoofdstukken "Voor het eerste gebruik", "De vaatwasser laden", "Dagelijks gebruik", of "Aanwijzingen en tips" voor andere mogelijke oorzaken.

13.3 Problemen met de draadloze verbinding

Het activeren van de draadloze verbinding is mislukt.

- Foutief ID en wachtwoord van het draadloze netwerk. Annuleer de instelling en start deze opnieuw om de juiste toeganggegevens in te voeren. Raadpleeg het hoofdstuk "Draadloze verbinding".
- Er is een probleem met het draadloze netwerksignaal. Controleer uw draadloze netwerk en router. Herstart de router.
- Het draadloze netwerksignaal is zwak. Om dit te controleren, verbind je je mobiele apparaat en de vaatwasser met hetzelfde netwerk in dezelfde ruimte. Als dit niet lukt, verplaats je de router dichterbij de vaatwasser.
- Het draadloze signaal wordt verstoord door een magnetron in de buurt van de vaatwasser. Schakel de magnetron uit.

- Neem contact op met uw aanbieder van uw draadloze service als u nog meer problemen met het draadloze netwerk ondervindt.

De app kan geen verbinding maken met de vaatwasser.

- Er is een probleem met het draadloze netwerksignaal. Controleer uw draadloze netwerk en router. Herstart de router.
- Controleer of uw mobiele apparaat is verbonden met het netwerk.
- Er is een nieuwe router geïnstalleerd of de routerconfiguratie is gewijzigd. Configureer de vaatwasser en het mobiele apparaat opnieuw. Raadpleeg het hoofdstuk "Draadloze verbinding".
- Neem contact op met de aanbieder van je draadloze service als je nog meer problemen met het draadloze netwerk ondervindt.

De app kan geen verbinding maken met de vaatwasser via een ander netwerk dan uw draadloze thuisnetwerk. Het wifi-indicatielampje knippert.

- De verbinding met de cloud is verbroken. Wacht totdat de verbinding hersteld is.

De app kan frequent geen verbinding maken met het apparaat.

- Het draadloze signaal wordt verstoord door een magnetron in de buurt van de vaatwasser. Schakel de magnetron uit. Vermijd het gelijktijdige gebruik van de magnetron en het starten op afstand.
- Het draadloze netwerksignaal is zwak. Verplaats router zo dicht mogelijk naar de vaatwasser of overweeg de aanschaf van een draadloze extender.

14. TECHNISCHE GEGEVENS

Afmetingen	Breedte / hoogte / diepte (mm)	596 / 815 - 895 / 560
Elektrische aansluiting ¹⁾	Spanning (V)	200 - 240
	Frequentie (Hz)	50 - 60
Watertoevoerdruk	Min. / max. MPa (bar)	0.05 (0.5) / 1 (10)

Watertoevoer	Koud water of warm water (°C) ²⁾	min. 5 - max. 60
Capaciteit	Plaatsinstellingen	13

¹⁾ Zie het typeplaatje voor andere waarden.

²⁾ Als het hete water door een alternatieve energiebron wordt geproduceerd (bijv. zonnepanelen), gebruik dan de heetwatervoorziening om het energieverbruik te verminderen.

14.1 Link naar de EU-EPREL-databank

De QR-code op het energielabel dat bij het apparaat wordt geleverd, biedt een weblink naar de registratie van dit apparaat in de EU-EPREL-database. Bewaar het energielabel ter referentie samen met de gebruikershandleiding en alle andere documenten die bij dit apparaat worden geleverd.

Het is ook mogelijk om informatie gerelateerd aan de prestaties van het product in de EU-EPREL-databank te vinden via de link <https://eprel.ec.europa.eu> en de modelnaam en het productnummer kunt u vinden op het typeplaatje van het apparaat. Raadpleeg het hoofdstuk "Productbeschrijving".

15. HET MILIEUPERSPECTIEF

Recycle materialen met het symbool . Gooi de verpakking in de juiste containers om het te recyclen. Bescherm het milieu en de volksgezondheid en recycle het afval van elektrische en elektronische apparaten. Gooi appa-

raten gemarkeerd met het symbool  niet weg met het huishoudelijk afval. Breng het product naar de milieustraat bij je in de buurt of neem contact op met de gemeente.

1. CONSIGNES DE SÉCURITÉ.....	28
2. CONSIGNES DE SÉCURITÉ.....	30
3. DESCRIPTION DU PRODUIT	32
4. BANDEAU DE COMMANDE.....	33
5. PROGRAMMES ET OPTIONS.....	33
6. CONFIGURATIONS.....	35
7. CONNEXION SANS FIL.....	37
8. AVANT LA PREMIÈRE UTILISATION	38

9. CHARGEMENT DU LAVE- VAISSELLE.....	40
10. UTILISATION QUOTIDIENNE.....	43
11. CONSEILS.....	45
12. ENTRETIEN ET NETTOYAGE.....	46
13. DÉPANNAGE	49
14. DONNÉES TECHNIQUES.....	53
15. CONSIDÉRATIONS ENVIRONNEMENTALES.....	53

1. ⚠ CONSIGNES DE SÉCURITÉ

Avant d'installer et d'utiliser cet appareil, lisez soigneusement les instructions fournies. Le fabricant ne pourra pas être tenu responsable des blessures et dégâts résultant d'une mauvaise installation ou utilisation. Conservez toujours les instructions dans un lieu sûr et accessible pour vous y référer ultérieurement.

1.1 Sécurité des enfants et des personnes vulnérables

- Cet appareil peut être utilisé par des enfants âgés d'au moins 8 ans et par des personnes ayant des capacités physiques, sensorielles ou mentales réduites ou dénuées d'expérience ou de connaissance, s'ils sont correctement surveillés ou si des instruc-

tions relatives à l'utilisation de l'appareil en toute sécurité leur ont été données et s'ils comprennent les risques encourus. Les enfants de moins de 8 ans et les personnes ayant un handicap très important et complexe doivent être tenus à l'écart de l'appareil, à moins d'être surveillés en permanence.

- Veillez à ce que les enfants ne jouent pas avec l'appareil.
- Ne laissez pas les détergents à la portée des enfants.
- Tenez les enfants et les animaux éloignés de l'appareil lorsque la porte est ouverte.
- Le nettoyage et l'entretien par l'utilisateur ne doivent pas être effectués par des enfants sans surveillance.

1.2 Sécurité générale

- Cet appareil est destiné au nettoyage de la vaisselle de table et de la vaisselle de type ménager uniquement.
 - Cet appareil est conçu pour un usage domestique ménager, dans un environnement intérieur.
 - Cet appareil peut être utilisé dans les bureaux, les chambres d'hôtel, les chambres d'hôtes, les gîtes ruraux et d'autres hébergements similaires lorsque cette utilisation ne dépasse pas le niveau (moyen) de l'utilisation domestique.
 - Ne modifiez pas les spécifications de cet appareil.
 - La pression de service de l'eau (minimale et maximale) doit se situer entre 0.05 (0.5) / 1 (10) MPa (bar).
 - Respectez le nombre maximal de 13 couverts.
 - Ne laissez pas la porte de l'appareil en position ouverte pour éviter tout risque de trébuchement.
- Si le câble d'alimentation est endommagé, il doit être remplacé par le fabricant, son service après-vente ou par un professionnel qualifié afin d'éviter un danger.
 - **AVERTISSEMENT** : Les couteaux et autres ustensiles tranchants doivent être placés dans le panier, pointe vers le bas, ou en position horizontale.
 - Avant toute opération d'entretien, mettez l'appareil à l'arrêt et débranchez-le de l'alimentation électrique.
 - Ne pulvérisez pas d'eau ni de vapeur à haute pression pour nettoyer l'appareil.
 - Si l'appareil dispose d'orifices d'aération à la base, veillez à ne pas les couvrir, p. ex. avec de la moquette.
 - L'appareil doit être raccordé au réseau d'eau à l'aide des tuyaux neufs fournis. Les anciens ensembles de tuyaux ne doivent pas être réutilisés.

2. CONSIGNES DE SÉCURITÉ

2.1 Installation

AVERTISSEMENT!

L'appareil doit être installé uniquement par un professionnel qualifié.

- Retirez l'intégralité de l'emballage.
- N'installez pas et ne branchez pas un appareil endommagé.
- Suivez les instructions d'installation fournies.
- Faites attention lorsque vous déplacez l'appareil, car il est lourd. Utilisez toujours des gants de sécurité et des chaussures fermées.
- N'installez pas et n'utilisez pas l'appareil à des températures inférieures à 0 °C.
- Installez l'appareil dans un lieu sûr et adapté répondant aux exigences d'installation.
- Pour des raisons de sécurité, n'utilisez pas l'appareil avant de l'avoir installé dans la structure encadrée.
- Si le panneau du meuble n'est pas installé, la porte peut se fermer inopinément. Ouvrez la porte de l'appareil avec précaution pour éviter tout risque de blessure. Après l'installation, assurez-vous que les protections en plastique sont verrouillées en position. La détérioration ou le retrait des protections en plastique situés sur les côtés de la porte peut avoir un impact sur la fonctionnalité de l'appareil et créer un risque de blessure. Si la protection en plastique est endommagée, contactez le service après-vente agréé en vue de son remplacement.

2.2 Branchement électrique

AVERTISSEMENT!

Risque d'incendie ou d'électrocution.

- **AVERTISSEMENT :** Cet appareil est conçu pour être installé/connecté à une connexion de mise à la terre dans le bâtiment.
- Assurez-vous que les paramètres de la plaque signalétique sont compatibles avec l'alimentation électrique.
- Utilisez toujours une prise antichoc correctement installée.
- N'utilisez pas d'adaptateurs multiprises et de rallonges.

- Évitez d'endommager la prise secteur et le câble d'alimentation. Si un remplacement est nécessaire, contactez notre service après-vente agréé.
- Ne branchez la fiche d'alimentation à la prise de courant qu'à la fin de l'installation et assurez-vous que la prise principale est accessible.
- Ne tirez pas sur le câble secteur pour débrancher l'appareil. Débranchez toujours la prise secteur.

2.3 Raccordement à l'arrivée d'eau

AVERTISSEMENT!

Risque d'électrocution.

- Veillez à ne pas endommager les tuyaux de circulation d'eau.
- Avant de raccorder des tuyaux neufs, des tuyaux inutilisés pendant une longue période, après des réparations ou l'installation de nouveaux dispositifs (par ex. compteurs d'eau), laissez l'eau couler jusqu'à ce qu'elle soit claire.
- Vérifiez l'absence de fuites d'eau pendant et après la première utilisation.
- Si le tuyau d'arrivée d'eau est endommagé, fermez immédiatement l'arrivée d'eau et débranchez la prise d'alimentation électrique. Contactez le Centre après-vente agréé pour procéder au remplacement du tuyau d'arrivée d'eau.
- La coupure de courant électrique désactive le système de protection contre l'eau, augmentant ainsi le risque d'inondation.
- Le tuyau d'arrivée d'eau est équipé d'une vanne de sécurité et d'une gaine avec un câble d'alimentation interne.

2.4 Utilisation

- Gardez les produits ou objets inflammables humides à l'écart de l'appareil.
- Les produits de lavage pour lave-vaisselle sont dangereux. Suivez les consignes de sécurité figurant sur l'emballage du produit de lavage.
- Ne buvez pas et ne jouez pas avec l'eau de l'appareil.
- Attendez la fin du programme pour retirer la vaisselle, car le détergent peut rester sur la vaisselle.

- Ne posez pas d'objets et n'appliquez pas de pression sur la porte ouverte de l'appareil.
- L'appareil peut dégager de la vapeur chaude si vous ouvrez la porte pendant le déroulement d'un programme.

2.5 Éclairage interne

AVERTISSEMENT!

Risque de blessure.

- Cet appareil est doté d'une lampe interne qui s'allume lorsque vous ouvrez la porte ou que vous allumez l'appareil lorsque la porte est ouverte. La lampe s'éteint lorsque vous fermez la porte ou que vous éteignez l'appareil, ou s'éteint automatiquement après un certain temps.
- Pour remplacer l'éclairage interne, contactez le service après-vente agréé.

2.6 Service

- Pour réparer l'appareil, contactez le service après-vente agréé. Utilisez uniquement des pièces de rechange d'origine.
- Une réparation non professionnelle ou que vous faites vous-même peut être dangereuse pour l'utilisateur et peut annuler la garantie.
- Les pièces de rechange suivantes sont disponibles pendant au moins 7 ans après l'arrêt du modèle : moteur, pompe de circulation et de vidange, résistances, dont thermopompes, canalisations et équipements correspondants dont tuyaux, valves, filtres et électrovannes (aquastops), pièces structurelles et intérieures liées aux assemblages de portes, cartes de circuits imprimés, affichages électroniques, pressostats,

thermostats et capteurs, logiciel et firmware dont logiciel de réinitialisation. Les pièces de rechange suivantes sont disponibles pendant au moins 10 ans après l'arrêt du modèle : charnière et joints de porte, autres joints, bras d'aspersion, filtres de vidange, supports intérieurs et périphériques en plastique tels que paniers et couvercles. Cette durée peut être plus longue dans certains pays. Pour plus d'informations, rendez-vous sur notre site internet.

- Certaines pièces de rechange ne sont disponibles que pour les réparateurs professionnels et peuvent ne pas être pertinentes pour le modèle.
- Concernant la/les lampe(s) se trouvant à l'intérieur de ce produit et les lampes de rechange vendues séparément : Ces lampes sont conçues pour résister à des conditions ambiantes extrêmes dans les appareils électroménagers, telles que la température, les vibrations, l'humidité, ou sont conçues pour signaler des informations sur le statut opérationnel de l'appareil. Elles ne sont pas prévues pour être utilisées dans d'autres applications et ne conviennent pas pour l'éclairage des pièces d'une maison.

2.7 Mise au rebut

AVERTISSEMENT!

Risque de blessure ou d'asphyxie.

- Débranchez l'appareil de l'alimentation électrique.
- Coupez le câble d'alimentation et mettez-le au rebut.
- Retirez le dispositif de verrouillage de la porte pour empêcher les enfants et les animaux de s'enfermer dans l'appareil.

3. DESCRIPTION DU PRODUIT

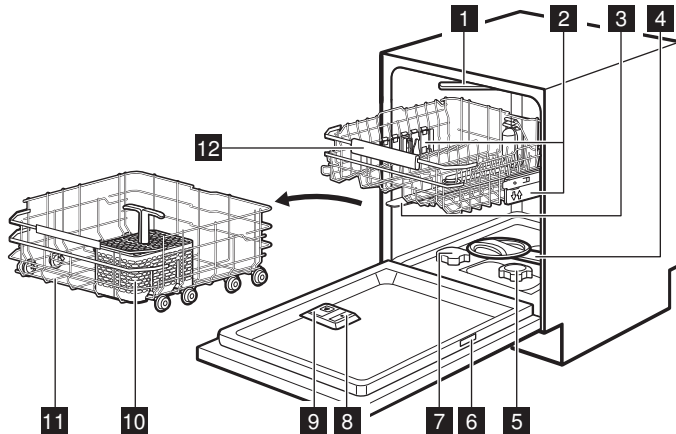

- 1 Bras d'aspersion de plafond
- 2 Ajusteurs de hauteur du panier
- 3 Bras d'aspersion supérieur
- 4 Bras d'aspersion inférieur
- 5 Filtres
- 6 Plaque signalétique
- 7 Réservoir de sel régénérant
- 8 Distributeur de liquide de rinçage
- 9 Distributeur de détergent
- 10 Panier à couverts
- 11 Panier inférieur
- 12 Panier supérieur

3.1 Plaque signalétique

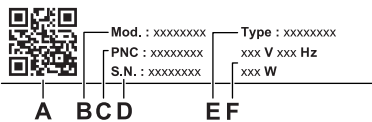

- A. CODE QR
- B. Nom du modèle
- C. Numéro de produit
- D. Numéro de série
- E. Type de produit

F. Valeurs nominales électriques

Le QR code peut être utilisé de deux manières.

Scannez le QR code avec l'appareil photo de votre appareil mobile pour ouvrir la page de l'application dans l'App Store. Installez l'application.

Scannez le code QR avec le scanner dans l'application pour appairer le lave-vaisselle à votre appareil mobile.

3.2 TimeOnFloor

La fonction affiche les informations suivantes sur le sol sous la porte de l'appareil :

- Le temps restant une fois que le programme commence.
- 0:00 et CLEAN lorsque le programme est terminé.
- DELAY et le décompte lorsque le départ différé démarre.
- Un code d'erreur apparaît lorsque l'appareil fonctionne mal.

i Lorsque la fonction AirDry ouvre la porte, la fonction TimeOnFloor est désactivée. Pour vérifier le temps restant au programme en cours, vous pouvez regarder l'affichage du bandeau de commande.

4. BANDEAU DE COMMANDE

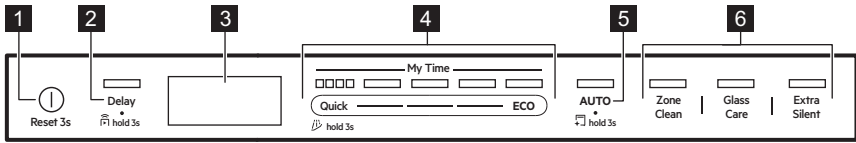



- 1 Touche Marche/Arrêt / Touche Réinitialiser
- 2 Bouton Démarrage retardé / bouton Départ à distance
- 3 Affichage
- 4 Barre de sélection du programme My Time
- 5 Bouton de programme AUTO / Bouton de programme MachineCare
- 6 Boutons d'option du programme

4.1 Voyants sur l'affichage

Le compteur énergétique indique le niveau d'efficacité énergétique du programme et de l'option sélectionnés. Plus le nombre de barres allumées est élevé, plus la consommation est basse. Il est désactivé avec les programmes Quick, Rinse&Hold et MachineCare.

ECO Il est activé lorsque vous sélectionnez le programme ECO. Reportez-vous au chapitre « Programmes et options ».

 Il s'allume lorsque le distributeur de liquide de rinçage doit être rempli. Reportez-vous au chapitre « Avant la première utilisation ».

 Il s'allume lorsque le réservoir de sel régénérant doit être rempli. Reportez-vous au chapitre « Avant la première utilisation ».

 Il s'allume lorsque vous activez la connexion sans fil. Reportez-vous au chapitre « Connexion sans fil ».

 Il est activé lorsque vous activez la fonction de Départ à distance. Reportez-vous au chapitre « Utilisation quotidienne ».

 Il est allumé lorsque vous sélectionnez un programme avec la phase de séchage. Reportez-vous au chapitre « Programmes et options ».

 Il est allumé lorsque vous sélectionnez un programme avec la phase de séchage. Reportez-vous au chapitre « Programmes et options ».

 Il est activé lorsque vous sélectionnez le programme Rinse&Hold. Reportez-vous au chapitre « Programmes et options ».

 Il est allumé lorsque vous devez exécuter le programme MachineCare et lorsque vous le démarrez. Reportez-vous au chapitre « Entretien et nettoyage ».

5. PROGRAMMES ET OPTIONS

5.1 Programmes du lave-vaisselle

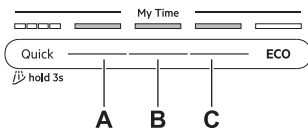

Quick

Pour la vaisselle et les couverts avec des saissures récentes. Phases : lavage à 60°C,

rinçage à 50°C, AirDry. Le programme ne prévoit pas de phase de séchage ou de circulation du liquide de rinçage. Laissez les articles au lave-vaisselle avec la porte ouverte pour permettre le séchage à l'air libre.

A. 1h00m

Pour la vaisselle et les couverts avec des saissures récentes et légèrement séchées. Phases : lavage à 65°C, rinçage intermédiaire, rinçage final à 55°C, séchage, AirDry.

B. 1h30m

Pour la vaisselle, les couverts, les casseroles et les poêles avec des salissures normales et légèrement séchées. Phases : lavage à 65°C, rinçage intermédiaire, rinçage final à 60°C, séchage, AirDry.

C. 2h00m

Pour la vaisselle, les couverts, les casseroles et les poêles avec des salissures normales et séchées. Phases : lavage à 65°C, rinçage intermédiaire, rinçage final à 55°C, séchage, AirDry.

ECO

Ce programme vous permet d'optimiser votre consommation d'eau et d'énergie pour la vaisselle, les couverts, les récipients et les casseroles normalement sales. Phases : pré-lavage, lavage à 50°C, rinçage intermédiaire, rinçage final à 40°C, séchage, AirDry. Il s'agit du programme standard pour les instituts de tests. Ce programme permet d'évaluer la conformité avec la réglementation de la Commission (UE) 2019/2022 Ecodesign.

AUTO

Pour la vaisselle, les couverts, les casseroles et les poêles avec tous les degrés de salissures. Phases : pré-lavage, lavage à 55°C, rinçage intermédiaire, rinçage final à 55-60°C, séchage, AirDry. Ce cycle intelligent détecte la taille de la charge et le degré de salissure. Il ajuste automatiquement la température, la durée et la quantité d'eau de lavage pour des résultats de nettoyage et de séchage optimaux.

5.2 Options de programme

ZoneClean

L'option crée deux zones de nettoyage. Le panier inférieur applique une pression d'eau maximale sur les casseroles et les poêles pour un nettoyage en profondeur. Le panier supérieur utilise une légère pression pour nettoyer les articles délicats. L'option n'a pas d'impact sur la consommation d'eau et d'énergie. Applicable aux programmes Quick, 1h00m, 1h30m, 2h00m.

GlassCare

L'option protège les objets délicats, en particulier la verrerie, en empêchant les changements rapides de température. L'option limite la température de lavage à 45°C pour garantir un nettoyage doux mais efficace. Applicable aux programmes Quick, 1h00m, 1h30m, 2h00m.

ExtraSilent

L'option réduit la vitesse de la pompe de lavage pour minimiser le bruit généré par l'appareil. La durée de lavage de la vaisselle est prolongée pour maintenir l'efficacité du nettoyage. Applicable aux programmes 1h30m, 2h00m, ECO.

5.3 Programmes spéciaux

Rinse&Hold

Le programme rafraîchit les plats qui seront lavés plus tard. N'utilisez pas de produit de lavage avec ce programme. Reportez-vous au chapitre « Utilisation quotidienne ».

MachineCare

Le programme nettoie l'intérieur de l'appareil à 65°C, éliminant efficacement le tartre et l'accumulation de graisse pour maintenir des performances durables. Reportez-vous au chapitre « Entretien et nettoyage ».

5.4 Extras dans l'application

Connectez votre lave-vaisselle à l'application pour accéder à toutes les options supplémentaires. Reportez-vous au chapitre « Connexion sans fil ».

5.5 Valeurs de consommation

A - programme, **B** - eau (l), **C** - énergie (kWh), **D** - durée (min).

A	B	C	D
Quick	8,5	0.475	30
Rinse&Hold	4.0	0.150	15
1h00m	10.5	1.000	60
1h30m	10.5	1.000	90
2h00m	10.5	0.900	120
ECO	8.4	0,534	270
AUTO	12.5	1.000	180
MachineCare	10.0	0.575	60

Les valeurs de consommation peuvent changer en fonction de la pression et de la température de l'eau, des variations de l'alimentation électrique, de la quantité de vaisselle chargée, du degré de salissure, ainsi que des options sélectionnées.

Les valeurs pour les programmes autres que ECO sont fournies uniquement à titre indicatif.

5.6 Informations pour des tests comparatifs

Pour recevoir les informations nécessaires à la réalisation des tests de performance (par ex. conformément à : EN60436), envoyez un e-mail à :

info.test@dishwasher-production.com

Dans votre demande, indiquez le code produit (PNC) de la plaque signalétique.

Pour toute autre question concernant votre lave-vaisselle, reportez-vous au manuel d'entretien fourni avec votre appareil.

6. CONFIGURATIONS

6.1 Aperçu des paramètres

Les noms entre parenthèses correspondent à la façon dont le lave-vaisselle affiche les configurations en mode Configuration. Vous pouvez également modifier les configurations à l'aide de l'application.

Dureté de l'eau (HAR)

Réglez le niveau d'adoucisseur d'eau (1–10) en fonction de la dureté de l'eau. Par défaut : 5.¹⁾

Niveau liquide de rinçage (rA)

Réglez le niveau liquide de rinçage (0–8). Par défaut : 8.¹⁾

Tonalité de fin (ES)

Sélectionnez On pour activer ou Off pour désactiver le signal sonore indiquant la fin d'un programme. Par défaut : Off.

Ouverture porte auto (Ado)

Sélectionnez On pour activer ou Off pour désactiver la fonction AirDry. Par défaut : On.¹⁾

Son touches (to)

Sélectionnez On pour activer ou Off pour désactiver le son de la touche lorsque vous appuyez dessus. Par défaut : On.

TimeOnFloor (toF)

Sélectionnez On pour activer ou Off pour désactiver la fonction TimeOnFloor. Par défaut : On.

Oublier le réseau (Fn)

Sélectionnez Yes pour réinitialiser les identifiants du réseau sans fil. Sélectionnez No pour quitter.

Heures d'utilisation (Hu)

Vérifiez le nombre total d'heures d'utilisation du lave-vaisselle. Le compteur s'arrête à 65535.

Numéro PNC (Pnc)

Vérifiez le de votre appareil.PNC Indiquez le numéro lorsque vous contactez un service après-vente agréé.

Réinitialiser les réglages (rS)

Sélectionnez Yes pour réinitialiser l'appareil aux configurations d'usine. Le paramètre ne réinitialise pas les heures d'utilisation. Le paramètre ne réinitialise pas la configuration de la connexion sans fil. Sélectionnez No pour quitter.

6.2 Mode configuration

Comment entrer en Mode Configuration

Vous pouvez entrer en Mode réglage avant de lancer un programme. Vous ne pouvez pas entrer en Mode réglage lorsque le programme est en cours.

Maintenez simultanément les touches ECO et AUTO enfoncées pendant environ 3 secondes.

L'affichage indique le premier paramètre : HAR.

Comment naviguer dans le Mode réglage

Utilisez la barre de sélection My Time pour naviguer en mode Configuration.

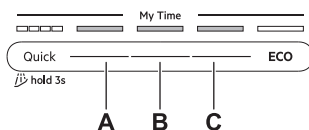

A. Touche Précédent

B. Touche OK

¹⁾ Vous découvrirez plus de détails ultérieurement dans ce chapitre.

C. Touche Suivant

Utilisez Précédent et Suivant pour naviguer entre les réglages et modifier leurs valeurs. Utilisez OK pour accéder au réglage et confirmer le changement de sa valeur.

Comment modifier le réglage

Assurez-vous que l'appareil est en Mode réglage.

1. Appuyez sur Précédent ou Suivant pour sélectionner un réglage.

Le nom du paramètre s'affiche.

2. Appuyez sur OK pour accéder au réglage.

La valeur actuelle clignote.

3. Appuyez sur Précédent ou sur Suivant pour changer la valeur.

4. Appuyez sur OK pour confirmer le réglage.

Le paramètre est enregistré. L'appareil revient à la liste des réglages.

5. Maintenez simultanément les touches ECO et AUTO enfoncées pendant environ 3 secondes pour quitter le Mode réglage.

L'appareil revient au mode de sélection de programme.

Ces réglages seront sauvegardés jusqu'à ce que vous les changiez à nouveau.

i L'appareil quitte le Mode réglage au bout de 10 secondes si aucun bouton n'est enfoncé.

6.3 Adoucisseur d'eau

L'adoucisseur d'eau élimine les minéraux de l'arrivée d'eau qui pourraient avoir un impact négatif sur les résultats de lavage et sur l'appareil.

Plus la teneur en minéraux est élevée, plus l'eau est dure. La dureté de l'eau est mesurée en échelles équivalentes.

Le niveau de l'adoucisseur d'eau doit être réglé en fonction du degré de dureté de l'eau de votre arrivée d'eau. Quel que soit le type de détergent utilisé, le réglage est nécessaire pour garantir de bons résultats de lavage et maintenir actif le voyant de sel. Votre compagnie des eaux peut vous renseigner sur la dureté de l'eau de votre région.

i Les pastilles tout-en-un contenant un agent adoucissant ont une efficacité limitée pour adoucir l'eau. Reportez-vous à l'emballage du produit.

Water hardness

°dH	°Th	mmol/l	mg/l (ppm)	°Clark	L ¹⁾
47	84	8,4	835	58	10
-50	-90	-9,0	-904	-63	
43	76	7,6	755	53	9
-46	-83	-8,3	-834	-57	
37	65	6,5	645	46	8
-42	-75	-7,5	-754	-52	
29	51	5,1	505	36	7
-36	-64	-6,4	-644	-45	
23	40	4,0	395	28	6
-28	-50	-5,0	-504	-35	
19	33	3,3	325	23	5
-22	-39	-3,9	-394	-27	
15	26	2,6	255	18	4
-18	-32	-3,2	-324	-22	
11	19	1,9	185	13	3
-14	-25	-2,5	-254	-17	
4	7	0,7	70	5	2
-10	-18	-1,8	-184	-12	
<4	<7	<0,7	<70	< 5	1

¹⁾ Niveau d'adoucisseur d'eau

L'adoucisseur d'eau effectue un processus de régénération automatique. ²⁾

²⁾ Pour le fonctionnement correct de l'adoucisseur d'eau, la résine du dispositif adoucisseur doit être régulièrement régénérée. Ce processus est automatique et fait partie du fonctionnement normal du lave-vaisselle. La fréquence de régénération dépend du réglage du niveau d'adoucisseur d'eau. Plus le niveau est élevé, plus la régénération est fréquente. À des niveaux élevés, la régénération se produit deux fois par cycle : pendant le lavage de la vaisselle et après le rinçage final. À des niveaux inférieurs, la régénération se produit uniquement après le rinçage final. Le rinçage avec adoucisseur a lieu au début du cycle suivant. À des niveaux élevés, il a aussi lieu à la fin du lavage. Le rinçage de l'adoucisseur se termine avec une vidange complète. La régénération augmente la durée du programme de maximum 5 min, la consommation d'eau de maximum 4 l et la consommation d'énergie de 2 Wh. Dans les conditions de laboratoire standard actuellement applicables avec une dureté de l'eau de 2.5 mmol/l (adoucisseur d'eau : niveau 3), la régénération a lieu tous les 62l d'eau utilisée. La pression et la température de l'eau, ainsi que les variations de l'alimentation secteur peuvent changer les valeurs.

6.4 Niveau liquide de rinçage

Le liquide de rinçage améliore les résultats de séchage. Il est automatiquement émis pendant la phase de rinçage chaud. Vous pouvez définir la quantité de liquide de rinçage libérée.

Lorsque le distributeur de liquide de rinçage est vide, le voyant  s'allume, indiquant d'ajouter du liquide de rinçage. Si les résultats de séchage sont satisfaisants en n'utilisant que des pastilles tout en 1, vous pouvez désactiver la notification et le réservoir de liquide de rinçage. Cependant, pour de meilleures performances de séchage, utilisez toujours du liquide de rinçage et veillez à maintenir la notification activée.

Pour désactiver le distributeur de liquide de rinçage et son voyant, réglez le niveau de liquide de rinçage sur 0.

6.5 AirDry

AirDry améliore les résultats de séchage avec une faible consommation d'énergie. Du-

rant la phase de séchage, la porte s'ouvre automatiquement et reste entrouverte. La désactivation de cette fonction peut réduire les performances de séchage.

AirDry est automatiquement activé avec tous les programmes, excepté .

Lorsque la porte s'ouvre, la durée restante du programme en cours s'affiche.

La durée de la phase de séchage et le moment auquel la porte est ouverte varient selon le programme et les options sélectionnés.

ATTENTION!

Ne tentez pas de refermer la porte de l'appareil dans les 2 minutes suivant son ouverture automatique. Cela pourrait endommager l'appareil.

7. CONNEXION SANS FIL

Configurez la connexion sans fil pour contrôler votre lave-vaisselle via l'application sur votre appareil mobile.

Paramètres du module Wi-Fi

Module Wi-Fi	NIUS-SA
Fréquence	2,412 -2,472 GHz
Protocoles	IEEE 802,11b/g/n
Puissance max.	< 20 dBm
Chiffrement	WPA, WPA2

7.1 Comment configurer la connexion sans fil

Pour connecter votre lave-vaisselle, il vous faut :

- Un réseau sans fil avec connexion Internet.
 - Un appareil mobile connecté au réseau sans fil.
1. Pour télécharger l'application, scannez le code QR situé au dos du manuel d'utilisation. Vous pouvez également télécharger l'application directement depuis l'App Store.
 2. Suivez les instructions de l'application.

3. Allumez le lave-vaisselle.
4. Maintenez simultanément les touches Delay et Quick enfoncées pendant environ 2 secondes.

Le voyant  clignote. L'affichage indique AP. Toutes les touches sont désactivées, sauf la touche Marche/Arrêt.

5. Saisissez les informations d'identification du réseau domestique dans l'application. Sinon, le lave-vaisselle annule la configuration après un certain temps.

Si la connexion est établie, le voyant  est fixe et l'affichage indique con. L'appareil revient à la sélection du programme.

Pour annuler la configuration, éteignez et rallumez l'appareil.

7.2 Comment réinitialiser la connexion sans fil

Si vous souhaitez vous connecter à un réseau sans fil différent ou mettre à jour les identifiants du réseau actuel, réinitialisez d'abord la connexion sans fil.

Pour réinitialiser, suivez l'une des deux méthodes suivantes :

- Maintenez simultanément les touches Delay et Quick enfoncées pendant environ 5 secondes.
- Entrez dans le mode configuration et activez le réglage Fn.

L'affichage indique Fn. Le compteur énergétique indique la progression. Le voyant  est éteint.

Configurez une nouvelle connexion sans fil.

8. AVANT LA PREMIÈRE UTILISATION

1. Appuyez sur le bouton On/Off et maintenez-le enfoncé jusqu'à ce que l'appareil s'allume.
2. Réglez le niveau de l'adoucisseur d'eau en fonction de la dureté de l'eau.
3. Remplissez le réservoir de sel régénérant.
4. Remplissez le distributeur de liquide de rinçage.
5. Remplissez le distributeur de produit de lavage.
6. Ouvrez le robinet d'arrivée d'eau.
7. Démarrez le programme Quick pour éliminer tout résidu du processus de fabrication. Ne placez pas de vaisselle dans les paniers.

Lorsque vous démarrez un programme, l'appareil peut prendre 5 minutes pour recharger la résine dans l'adoucisseur d'eau. La phase de lavage ne démarre qu'une fois cette procédure achevée. La procédure sera répétée régulièrement.

8.1 Le réservoir de sel régénérant

ATTENTION!

Utilisez uniquement du sel régénérant pour lave-vaisselle. N'utilisez pas de sel de cuisine.

Le sel permet de recharger la résine dans l'adoucisseur d'eau et de garantir de bons résultats de lavage au quotidien.

Comment remplir le réservoir de sel régénérant

1. Tournez le couvercle du réservoir de sel régénérant dans le sens inverse des aiguilles d'une montre et retirez-le.
2. Versez 1 l d'eau dans le réservoir de sel régénérant (uniquement si vous le remplissez pour la première fois).
3. À l'aide de l'entonnoir fourni, remplissez le réservoir de sel régénérant avec 1 kg de sel pour lave-vaisselle.

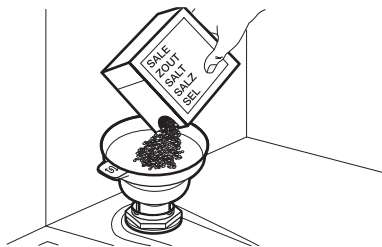

4. Secouez doucement l'entonnoir par la poignée pour faire tomber les derniers grains qu'il contient.
5. Retirez le sel autour de l'ouverture du réservoir de sel régénérant.

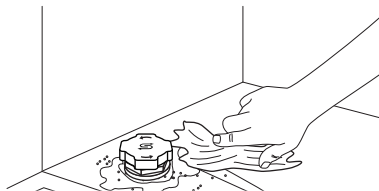

6. Tournez le bouchon dans le sens des aiguilles d'une montre pour le fermer.

IMPORTANT

De l'eau et du sel peuvent sortir du réservoir de sel régénérant lorsque vous le remplissez. Pour éviter la corrosion, remplissez le réservoir de sel, puis lancez immédiatement un cycle de lavage complet avec du détergent.

8.2 Comment remplir le distributeur de liquide de rinçage

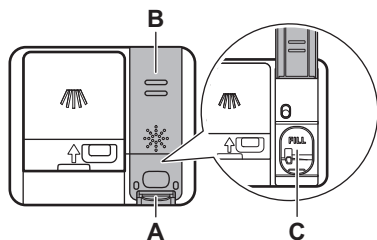

⚠ ATTENTION!

Le compartiment (C) est destiné au liquide de rinçage uniquement. Ne le remplissez pas de produit de lavage.

⚠ ATTENTION!

Utilisez uniquement un liquide de rinçage pour lave-vaisselle.

1. Appuyez sur le bouton d'ouverture (A) pour ouvrir le couvercle (B).
2. Versez le liquide de rinçage dans le distributeur (C) jusqu'à ce qu'il atteigne le marquage « FILL ».
3. Retirez l'excédent de liquide de rinçage à l'aide d'un chiffon absorbant pour éviter tout excès de mousse.
4. Fermez le couvercle. Assurez-vous que le couvercle se verrouille correctement.

8.3 Comment remplir le distributeur de détergent

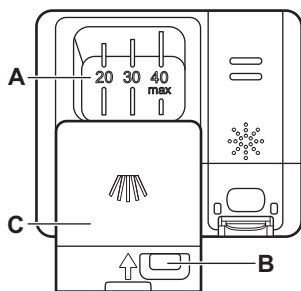

⚠ ATTENTION!

Utilisez uniquement des produits de lavage pour lave-vaisselle.

1. Appuyez sur le bouton de déverrouillage (B) pour ouvrir le couvercle (C).
2. Versez le produit de lavage dans le compartiment (A). Ne dépassez pas le marquage « 40 max ». Vous pouvez utiliser du détergent en tablettes, en poudre ou en gel.
3. Si le programme comprend une phase de pré-lavage, mettez moins de 5 g de détergent sur la partie intérieure de la porte du lave-vaisselle.
4. Fermez le couvercle. Assurez-vous que le couvercle se verrouille correctement.

Pour plus d'informations sur le dosage du produit de lavage, reportez-vous aux instructions du fabricant sur l'emballage du produit. En général, 20 - 25 ml de détergent en gel ou jusqu'à 18 g de détergent en poudre sont suffisants pour laver de la vaisselle présentant une salissure normale.

9. CHARGEMENT DU LAVE-VAISSELLE

- Pour obtenir les meilleurs résultats de nettoyage, disposez les articles dans les paniers comme indiqué dans la notice d'utilisation.
- Chargez le lave-vaisselle à sa capacité maximale pour économiser l'eau et l'énergie.
- Ne surchargez pas les paniers pour vous assurer que le lave-vaisselle fonctionne efficacement.
- Vérifiez que les plats ne se touchent pas dans les paniers ou ne se recouvrent pas les uns les autres. L'eau peut ainsi atteindre toute la vaisselle et la laver parfaitement.
- N'utilisez l'appareil que pour laver des articles adaptés au lave-vaisselle.
- Ne lavez pas les matériaux suivants au lave-vaisselle : bois, corne, étain, cuivre, aluminium, porcelaine délicate, acier carbone non protégé ou argent. Cela peut les faire craquer, se déformer, se décolorer, se fissurer, rouiller, se ternir ou s'oxyder.
- Ne placez pas dans l'appareil des objets pouvant absorber l'eau (éponges, chiffons de nettoyage).
- Placez les articles creux (gobelets, verres et poêles) avec l'ouverture tournée vers le bas pour permettre à l'eau de s'écouler.
- Assurez-vous que les objets en verre ne se touchent pas.
- Placez les articles légers dans le panier supérieur. Veillez à ce que les articles ne puissent pas bouger.
- Placez les couverts et les petits articles dans le panier à couverts.
- Assurez-vous que le bras d'aspersion tourne librement avant de lancer un programme.
- Pour accueillir de grands plats, réglez la hauteur du panier supérieur.

9.1 Comment régler la hauteur du panier supérieur

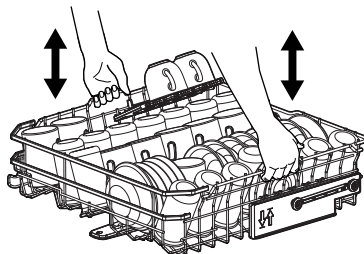

Comment soulever le panier supérieur

1. Sortez le panier jusqu'à la butée.
2. Soulevez le panier sur un des côtés ou des deux côtés jusqu'à ce que le mécanisme s'enclenche et que le panier soit stable.

Comment abaisser le panier supérieur

1. Sortez le panier jusqu'à la butée.
2. Soulevez légèrement le panier sur un des côtés ou des deux côtés, puis enfoncez-le vers le bas et laissez-le tomber.

9.2 Caractéristiques du panier du lave-vaisselle

Les accessoires inclus peuvent varier en fonction du modèle de votre lave-vaisselle.

Panier inférieur

Le nombre de picots repliables peut varier en fonction du modèle de votre lave-vaisselle.

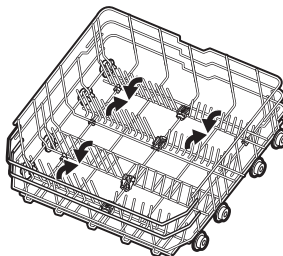

Le panier est doté de supports avec poignées antidérapantes en caoutchouc pour les verres à pied et les verres à bière.

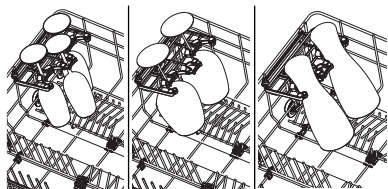

Pliez les supports et libérez les supports pour plaque à four.

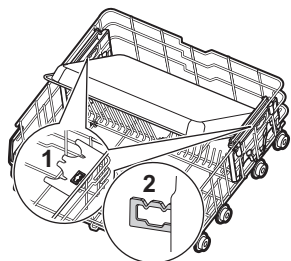

Panier supérieur

Le nombre de picots repliables peut varier en fonction du modèle de votre lave-vaisselle. Les clayettes porte-tasses peuvent être repliées pour laisser plus de place aux plats très hauts.

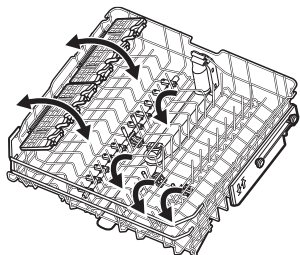

Les clayettes à tasses sont dotées de poignées souples pour bloquer les verres, tandis que des pointes en caoutchouc assurent la stabilité du chargement.

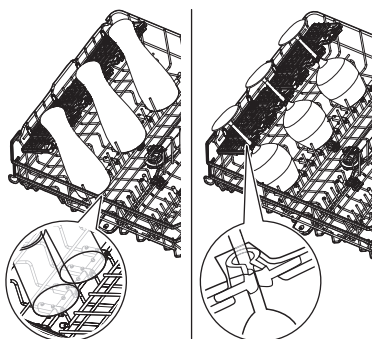

Panier à couverts

Placez le panier à couverts n'importe où dans le panier inférieur.

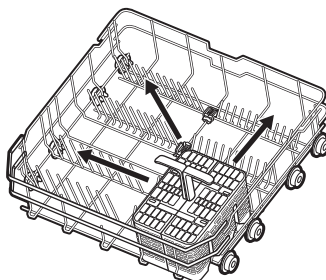

Le panier à couverts peut être séparé en deux parties.

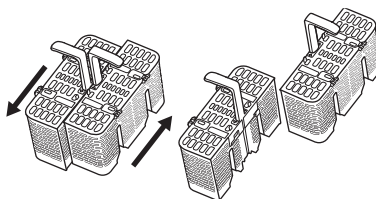

Les couvercles du panier à couverts sont pliables.

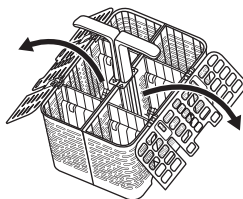

Comment retirer les accessoires

Les clayettes à tasses et les pointes en caoutchouc peuvent être temporairement retirées pour laisser plus de place aux objets encombrants.

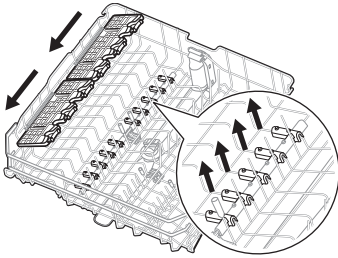

Les supports peuvent être retirés si vous avez besoin de plus de place dans le panier inférieur.

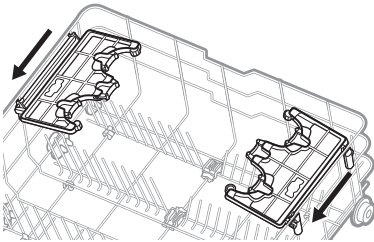

Hauteurs maximales des plats (mm)

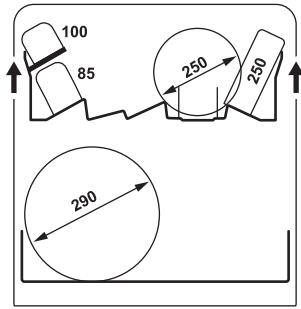
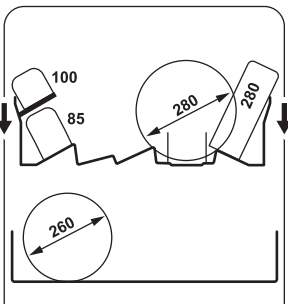

9.3 Exemples de chargement d'un lave-vaisselle

Panier inférieur

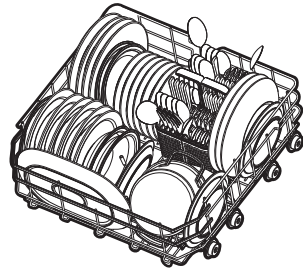
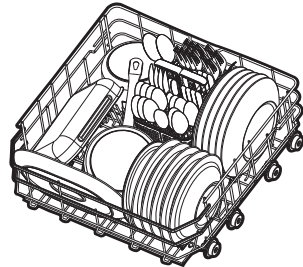

Panier supérieur

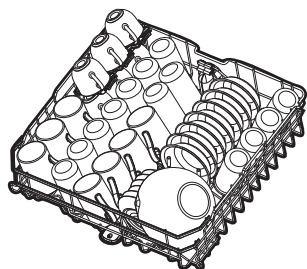
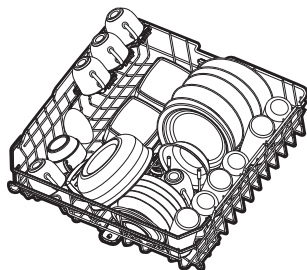

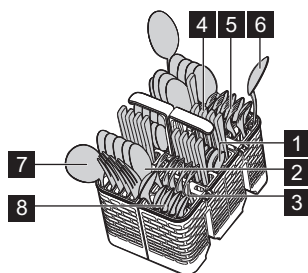
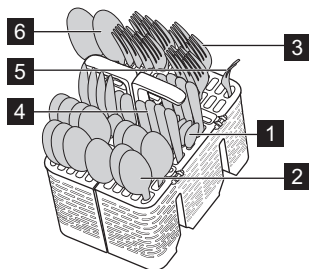

Panier à couverts



- 1 Cuillère à thé (13 pièces)
- 2 Cuillère à soupe (13 pièces)
- 3 Fourchette (13 pièces)
- 4 Couteau (13 pièces)
- 5 Fourchette de service (1 pièce)
- 6 Cuillère de service (2 pièces)
- 7 Louche à sauce (1 pièce)
- 8 Cuillère à dessert (13 pièces)

10. UTILISATION QUOTIDIENNE

1. Ouvrez le robinet d'arrivée d'eau.
 2. Appuyez sur le bouton On/Off et maintenez-le enfoncé jusqu'à ce que l'appareil s'allume.
 3. Remplissez le réservoir à sel régénérant si le voyant  est allumé.
 4. Remplissez le distributeur de liquide de rinçage si le voyant  est allumé.
 5. Chargez les paniers.
 6. Remplissez le distributeur de produit de lavage.
 7. Sélectionnez un programme. Fermez la porte pour démarrer.
 8. Une fois le programme terminé, fermez le robinet d'eau.
- 10.1  Départ à distance**
Cette fonction permet de démarrer un programme à partir de l'application.

Pour activer le départ à distance :

Vérifiez que le voyant  est allumé et que votre lave-vaisselle est ajouté à l'application. Si ce n'est pas le cas, reportez-vous au chapitre « Connexion sans fil ».

1. Maintenez la touche Delay enfoncée pendant 3 secondes.

Le voyant  est allumé.

2. Fermez la porte de l'appareil.

 Si vous ouvrez la porte alors que le départ à distance est activé, cette fonction sera désactivée. Activez à nouveau le départ à distance avant de fermer la porte, sinon, le cycle de lavage démarre immédiatement après avoir fermé la porte. L'ouverture de la porte ne désactive pas le départ à distance si le départ différé est réglé.

Comment désactiver le départ à distance

Appuyez sur Delay pendant 3 secondes.

Le voyant  est éteint.

10.2 Comment démarrer un programme sur la barre de sélection My Time

1. Faites glisser votre doigt le long de la barre de sélection My Time pour choisir un programme.

Le voyant correspondant au programme est allumé.

2. Activez une option de programme si vous le souhaitez.
3. Fermez la porte de l'appareil pour démarrer le programme.

10.3 Comment démarrer le programme Rinse&Hold

1. Maintenez Quick enfoncé pendant environ 3 secondes.

Le voyant  est allumé.

2. Fermez la porte de l'appareil pour démarrer le programme.

10.4 Comment démarrer le programme AUTO

1. Appuyez sur la touche AUTO.

Le voyant correspondant à la touche s'allume. L'affichage indique la durée maximale du programme.

2. Fermez la porte de l'appareil pour démarrer le programme.

En cours de cycle, les capteurs s'enclenchent à plusieurs reprises, et la durée initiale du programme peut être diminuée.

10.5 Comment activer une option de programme

Une seule option peut être activée à la fois. Activez l'option avant de lancer un programme. Vous ne pouvez pas activer ou désactiver l'option pendant l'exécution d'un programme.

1. Sélectionnez un programme sur la barre de sélection My Time.
2. Appuyez sur le bouton d'option.

Le voyant correspondant à la touche s'allume.

Si l'option n'est pas applicable, le voyant correspondant au bouton clignote et un signal sonore retentit.

 Activer une option augmente souvent la consommation d'eau et d'énergie, ainsi que la durée du programme.

10.6 Comment différer le départ d'un programme

1. Sélectionnez un programme.
2. Appuyez sur Delay à plusieurs reprises jusqu'à ce que le délai souhaité s'affiche (de 1 à 24 heures).

Le voyant correspondant à la touche s'allume.

3. Fermez la porte de l'appareil pour démarrer le décompte.

Pendant le compte à rebours, vous ne pouvez pas modifier le programme ou l'option. Vous pouvez modifier le délai du décompte dans l'application.

Lorsque le compte à rebours est terminé, le programme démarre.

10.7 Comment annuler le départ différé d'un programme

Maintenez la touche  pendant environ 3 secondes.

L'appareil revient au mode de sélection de programme.

Sélectionnez à nouveau un programme.

10.8 Comment annuler le programme en cours

Maintenez la touche  pendant environ 3 secondes.

L'appareil revient au mode de sélection de programme.

 Assurez-vous que le distributeur de produit de lavage n'est pas vide avant de démarrer un nouveau programme.

10.9 Ouverture de la porte pendant le fonctionnement de l'appareil

Si vous ouvrez la porte lorsqu'un programme est en cours, le cycle de lavage se met en pause. L'affichage indique la durée restante du programme. Après avoir refermé la porte, le cycle de lavage reprend là où il a été interrompu.

Si vous ouvrez la porte pendant le décompte du départ différé, le décompte est mis en pause. Le statut actuel du décompte s'affi-

che. Après avoir refermé la porte, le décompte reprend.

 Ouvrir la porte lorsque l'appareil est en fonctionnement peut avoir un impact sur la consommation d'énergie et la durée du programme.

10.10 Fin du programme

Lorsque le programme est terminé, le lave-vaisselle s'éteint automatiquement.

Toutes les touches sont désactivées à l'exception de la touche marche/arrêt.

10.11 Arrêt automatique

Cette fonction permet d'économiser de l'énergie en éteignant l'appareil lorsqu'il n'est pas en cours de fonctionnement. La fonction est activée automatiquement :

- Lorsque le programme est terminé.
- Au bout de 10 minutes, si aucun programme n'a été lancé et qu'aucun bouton n'a été enfoncé.

11. CONSEILS

11.1 Général

Suivez les conseils fournis pour garantir des résultats de lavage et de séchage optimaux au quotidien, ainsi que pour protéger l'environnement.

- Laver les plats au lave-vaisselle comme indiqué dans la notice d'utilisation permet généralement de consommer moins d'eau et d'énergie par rapport au lavage des plats à la main.
- Ne pré-rincez pas la vaisselle à la main. Cela augmente la consommation d'eau et d'énergie. Si nécessaire, sélectionnez un programme avec une phase de pré-lavage.
- Enlevez les plus gros résidus d'aliments des plats et videz les tasses ainsi que les verres avant de les mettre dans l'appareil.
- Sélectionnez un programme en fonction du type de charge et du degré de saleté.
- Pour empêcher la formation de dépôts calcaires à l'intérieur de l'appareil :
 - Remplissez le réservoir de sel régénérant dès que nécessaire.
 - Utilisez le dosage recommandé de détergent et de liquide de rinçage.
 - Assurez-vous que le niveau actuel de l'adoucisseur d'eau correspond à la dureté de l'arrivée d'eau.

- Suivez les instructions du chapitre « Entretien et nettoyage ».

11.2 Utilisation de sel régénérant, de liquide de rinçage et de produit de lavage

- Utilisez uniquement du sel régénérant, du liquide de rinçage et du produit de lavage conçus pour les lave-vaisselle. D'autres produits peuvent endommager l'appareil.
- Dans les régions où l'eau est dure ou très dure, nous recommandons l'utilisation séparée d'un détergent simple (poudre, gel, pastille, sans fonction supplémentaire), de liquide de rinçage et de sel régénérant pour des résultats de lavage et de séchage optimaux.
- Les pastilles tout-en-un peuvent ne pas se dissoudre complètement pendant les programmes courts, ce qui peut entraîner des résidus de détergent sur les plats. Reportez-vous à l'emballage du produit. Utilisez les pastilles avec les programmes plus longs.
- Utilisez toujours la quantité adéquate de détergent. Un dosage insuffisant de détergent peut entraîner de mauvais résultats de nettoyage et la formation d'une pellicule ou de taches d'eau dure sur les articles. Utiliser trop de détergent

avec une eau douce ou adoucie entraîne la présence de résidus de détergent sur les plats. Reportez-vous aux instructions sur l'emballage du produit de lavage.

- Utilisez toujours la quantité adéquate de liquide de rinçage. Un dosage insuffisant du liquide de rinçage diminue les résultats de séchage. Utiliser trop de liquide de rinçage entraîne la formation de couches bleutées sur les articles. Pour régler le niveau de liquide de rinçage, reportez-vous au chapitre « Configurations ».
- Assurez-vous que le niveau d'adoucisseur d'eau est correct. Si le niveau est réglé trop haut, l'eau devient trop douce, ce qui peut provoquer la corrosion du verre. Pour régler le niveau d'adoucisseur d'eau, reportez-vous au chapitre « Configurations ».

11.3 Que faire si vous souhaitez arrêter d'utiliser des pastilles tout-en-un ?

Avant de commencer à utiliser le produit de lavage, le sel régénérant et le liquide de rinçage séparément, suivez les étapes suivantes :

1. Réglez le niveau le plus élevé de l'adoucisseur d'eau.
2. Vérifiez que les réservoirs de sel régénérant et de liquide de rinçage sont pleins.
3. Démarrez le programme Quick. N'ajoutez pas de produit de lavage et laissez les paniers vides.

4. Lorsque le programme est terminé, réglez l'adoucisseur d'eau en fonction de la dureté de l'eau dans votre région.
5. Réglez la quantité de liquide de rinçage.

11.4 Avant de lancer un programme

Avant de lancer le programme sélectionné, assurez-vous que :

- Les filtres sont propres et correctement installés.
- Le bouchon du réservoir de sel régénérant est serré.
- Les bras d'aspersion ne sont pas obstrués.
- Il y a suffisamment de sel et de liquide de rinçage.
- La vaisselle est bien positionnée dans les paniers.
- Le programme est adapté au type de vaisselle et au degré de salissure.
- La bonne quantité de détergent est utilisée.

11.5 Déchargement des paniers

1. Attendez que la vaisselle refroidisse avant de la retirer de l'appareil. La vaisselle encore chaude est sensible aux chocs.
2. Commencez par décharger le panier inférieur, puis le panier supérieur.

 Une fois le programme terminé, il peut rester de l'eau sur les surfaces intérieures de l'appareil.

12. ENTRETIEN ET NETTOYAGE

IMPORTANT

Avant toute opération d'entretien autre que le programme , éteignez l'appareil et débranchez la fiche de la prise secteur.

Les filtres sales et les bras d'aspersion obstrués nuisent aux résultats du lavage.

Les filtres sont autonettoyants et ne nécessitent pas de nettoyage après chaque utilisation. Nettoyez les filtres une fois par semaine. Nettoyez les bras d'aspersion tous les deux mois, ou plus tôt si vous remarquez des résidus de nourriture sur les plats après l'exécution du programme. La fréquence de nettoyage peut varier en fonction de la fréquence d'utilisation de l'appareil.

12.1 Comment démarrer le programme MachineCare

Avant de démarrer le programme, nettoyez les filtres et les bras d'aspersion comme indiqué plus loin dans ce chapitre.

1. Utilisez un agent détartrant ou un produit de nettoyage spécialement conçus pour les lave-vaisselles. Suivez les instructions figurant sur l'emballage. Ne placez pas de vaisselle dans les paniers.
2. Maintenez AUTO enfoncé pendant environ 3 secondes.

 indicator is on.

3. Fermez la porte de l'appareil pour démarrer le programme.

Lorsque le programme est terminé,  le voyant est éteint.

12.2 Élimination de corps étrangers

Vérifiez les filtres et le collecteur d'eau après chaque utilisation du lave-vaisselle. Les corps étrangers (par exemple les morceaux de verre, de plastique, les os ou les cure-dents, etc.) réduisent les performances de nettoyage et peuvent endommager la pompe de vidange.

ATTENTION!

Si vous ne pouvez pas retirer les corps étrangers, contactez un service après-vente agréé.

1. Démontez le système de filtres comme indiqué dans ce chapitre.
2. Retirez manuellement tout corps étranger.
3. Remontez les filtres comme indiqué dans ce chapitre.

12.3 Nettoyage des filtres

Le système de filtres est composé de 3 parties.

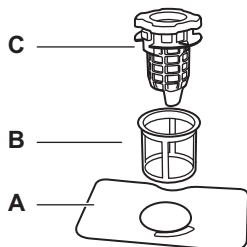

1. Tournez le filtre de vidange (C) dans le sens antihoraire et soulevez-le. Retirez le filtre plat (A).

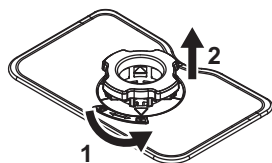

2. Appuyez sur les deux boutons du filtre de vidange (C) et retirez-le du filtre fin (B).

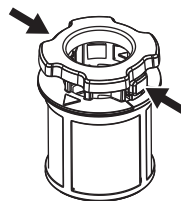

3. Lavez les filtres.
4. Assurez-vous qu'il ne reste aucun résidu d'aliments ou salissure à l'intérieur ou sur le bord de la cuve.
5. Remettez le filtre plat (A) en place.
6. Poussez le filtre de vidange (C) dans le filtre fin (B).
7. Insérez le filtre fin (B) dans le filtre plat (A). Tournez le filtre de vidange (C) dans le sens horaire jusqu'à ce qu'il se verrouille.

ATTENTION!

Une position incorrecte des filtres peut entraîner des résultats de lavage médiocres et endommager l'appareil.

12.4 Nettoyage interne

- Nettoyez l'intérieur de l'appareil avec un chiffon doux et humide.
- N'utilisez pas de produits abrasifs, de tampons à récurer, d'outils tranchants, de produits chimiques agressifs, d'éponges métalliques, ni de solvants.
- Essuyez la porte, y compris le joint en caoutchouc, une fois par semaine.
- Pour maintenir des performances optimales, utilisez un produit de nettoyage spécifiquement conçu pour les lave-vaisselle (au moins une fois tous les deux mois). Respectez scrupuleusement les instructions figurant sur l'emballage du produit.
- Pour des résultats de lavage optimaux, lancez le programme .

12.5 Nettoyage du bras d'aspersion inférieur

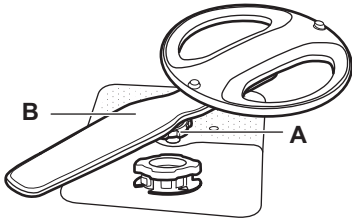

1. Tournez l'écrou de serrage (A) dans le sens antihoraire et tirez le bras d'aspersion (B) vers le haut.
2. Lavez le bras d'aspersion sous l'eau courante. Utilisez un outil pointu comme un cure-dent pour extraire toutes les particules de saleté incrustées dans les orifices. Faites couler de l'eau dans les trous pour éliminer les débris restants.
3. Poussez le bras d'aspersion vers le bas et tournez l'écrou de serrage dans le sens horaire.

12.6 Nettoyage du bras d'aspersion supérieur

1. Sortez le panier supérieur.
2. Pour détacher le bras d'aspersion du panier, tournez l'écrou de serrage (A) dans le sens horaire.

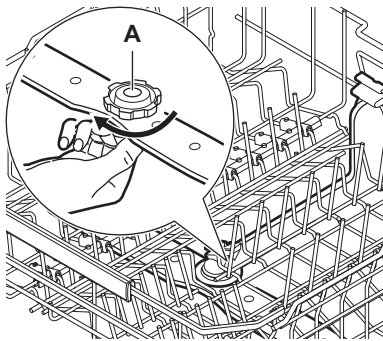

3. Lavez le bras d'aspersion sous l'eau courante. Utilisez un outil pointu comme un cure-dent pour extraire toutes les particules de saleté incrustées dans les orifices. Faites couler de l'eau dans les trous pour éliminer les débris restants.

4. Pour remettre le bras d'aspersion en place, tournez l'écrou de serrage dans le sens antihoraire jusqu'à entendre un clic.

12.7 Nettoyage du bras d'aspersion de plafond

Le bras d'aspersion de plafond se trouve sur le plafond de l'appareil. Le bras d'aspersion (C) se trouve dans le tube de refoulement (A) avec l'élément de montage (B).

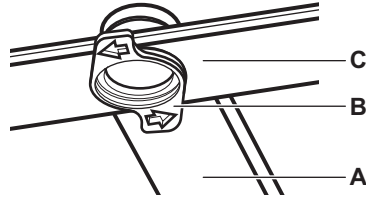

1. Déplacez le panier supérieur vers le niveau inférieur pour atteindre le bras d'aspersion plus facilement.
2. Tournez l'élément de montage (B) dans le sens antihoraire et tirez le bras d'aspersion (C) vers le bas.
3. Lavez le bras d'aspersion sous l'eau courante. Utilisez un outil pointu comme un cure-dent pour extraire toutes les particules de saleté incrustées dans les orifices. Faites couler de l'eau dans les trous pour éliminer les débris restants.
4. Insérez l'élément de montage (B) dans le bras d'aspersion (C), et installez-le dans le tube de refoulement (A) en le tournant dans le sens horaire. Assurez-vous que l'élément de montage se verrouille en place.

12.8 Nettoyage du filtre du tuyau d'entrée

1. Fermez l'arrivée d'eau.
2. Tournez la fixation (A) dans le sens horaire. Débranchez le tuyau.

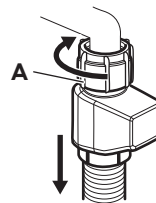

3. Nettoyez le filtre du tuyau d'entrée.

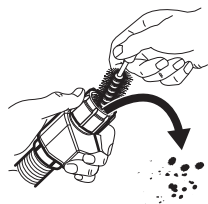

12.9 Nettoyage extérieur

- Nettoyez l'appareil avec un chiffon doux humide.
- Utilisez uniquement des produits de lavage neutres.
- N'utilisez pas de produits abrasifs, de tampons à recurer ni de solvants.

13. DÉPANNAGE

La plupart des problèmes peuvent être résolus sans avoir recours au service après-vente agréé. Reportez-vous au tableau pour obtenir plus d'informations sur les problèmes possibles.

Pour certaines anomalies, l'écran affiche un code d'erreur.

Après avoir vérifié l'appareil, mettez à l'arrêt l'appareil et mettez-le de nouveau en fonctionnement. Si le problème persiste, contactez un service après-vente agréé.

► IMPORTANT

Fermez le robinet d'eau, débranchez l'appareil et ne l'utilisez pas tant que le problème n'est pas résolu.

Vous ne pouvez pas mettre en fonctionnement l'appareil.

- Assurez-vous que la fiche du câble d'alimentation est bien connectée dans la prise de courant.
- Assurez-vous qu'aucun fusible n'a disjoncté dans la boîte à fusibles.

Le programme ne démarre pas.

- Assurez-vous que la porte de l'appareil est fermée.
- Si vous avez sélectionné Départ différé, annulez-le ou attendez la fin du décompte.
- L'appareil recharge la résine à l'intérieur de l'adoucisseur d'eau. La durée de la procédure est d'environ 5 minutes.

|| ou ||| codes d'erreur. L'appareil ne se remplit pas d'eau.

- Assurez-vous que l'arrivée d'eau est ouverte.
- Assurez-vous que la pression de l'alimentation en eau est comprise entre 0.05 (0.5) / 1 (10) MPa (bar). Pour cela, contactez les autorités locales en charge de l'eau.

- Assurez-vous que l'arrivée d'eau n'est pas bouchée.
- Assurez-vous que le filtre du tuyau d'arrivée d'eau n'est pas bouché. Nettoyez le filtre si nécessaire. Reportez-vous au chapitre « Entretien et nettoyage ».
- Assurez-vous que le tuyau de raccordement ne présente pas de plis ni de coudes.

120 code d'erreur. La machine ne vidange pas l'eau.

- Assurez-vous que le siphon n'est pas bouché.
- Assurez-vous que le système de filtre intérieur n'est pas bouché.
- Assurez-vous que le tuyau de vidange n'est pas tordu ni plié.

123 code d'erreur. Dysfonctionnement de la pompe de vidange.

- Le couvercle de la pompe de vidange est desserré ou manquant. Inspectez le couvercle. Pour connaître l'emplacement du couvercle, reportez-vous aux instructions sur le nettoyage de la pompe de vidange, fournies plus loin dans ce chapitre.

124 code d'erreur. Dysfonctionnement de la pompe de vidange.

- La pompe de vidange est bloquée par un corps étranger. Reportez-vous à la section « Comment nettoyer la pompe de vidange » plus loin dans ce chapitre.

128 code d'erreur. Dysfonctionnement de la pompe de vidange.

- Fermez l'arrivée d'eau et contactez un service après-vente agréé.

130 code d'erreur. Le dispositif anti-inondation est activé.

- Fermez l'arrivée d'eau.

- Vérifiez que l'appareil est correctement installé.
- Assurez-vous que les paniers sont chargés comme indiqué dans le manuel d'utilisation.

Codes d'erreur E1 ou E9.

Dysfonctionnement de la pompe de lavage.

- Éteignez l'appareil et rallumez-le.

Code d'erreur E1 ou E9. La température de l'eau à l'intérieur de l'appareil est trop élevée ou un dysfonctionnement du capteur de température s'est produit.

- Assurez-vous que la température de l'eau d'arrivée ne dépasse pas 60 °C.
- Éteignez l'appareil et rallumez-le.

Codes d'erreur E7, E8 ou E0-E5.

Dysfonctionnement technique de l'appareil.

- Éteignez l'appareil et rallumez-le.

Code d'erreur F1. Le niveau d'eau à l'intérieur de l'appareil est trop élevé.

- Éteignez l'appareil et rallumez-le.
- Assurez-vous que les filtres sont propres.
- Assurez-vous que le tuyau de sortie est installé à la bonne hauteur au-dessus du sol. Reportez-vous aux instructions d'installation.

L'appareil se met à l'arrêt et démarre plusieurs fois pendant son fonctionnement.

- Cela est normal. Cela vous garantit des résultats de lavage optimaux et des économies d'énergie.

Le programme dure trop longtemps.

- Si vous avez sélectionné Départ différé, annulez-le ou attendez la fin du décompte.
- L'activation des options de programme augmente la durée du programme.

La durée du programme affichée est différente de la durée du tableau des valeurs de consommation.

- La durée des programmes peut changer en fonction de la pression et de la température de l'eau, des variations de l'alimentation électrique, des options sélectionnées, de la quantité de vaisselle et du degré de salissure.

Le temps restant sur l'affichage augmente et passe presque instantanément à la fin de la durée du programme.

- Ce n'est pas un défaut. L'appareil fonctionne correctement.

Petite fuite de la porte de l'appareil.

- L'appareil n'est pas d'aplomb. Desserrez ou serrez les pieds réglables (si disponibles).

La porte de l'appareil est difficile à fermer.

- L'appareil n'est pas d'aplomb. Desserrez ou serrez les pieds réglables (si disponibles).
- De la vaisselle dépasse des paniers.

La porte de l'appareil s'ouvre pendant le cycle de lavage.

- La fonction AirDry est activée pour améliorer les résultats de séchage tout en économisant de l'énergie. Pour désactiver la fonction, reportez-vous au chapitre « Configurations ».

Cliquetis ou bruits de battement à l'intérieur de l'appareil.

- La vaisselle n'est pas correctement rangée dans les paniers. Reportez-vous au chapitre « Chargement du lave-vaisselle ».
- Assurez-vous que les bras d'aspersion peuvent tourner librement.

L'appareil déclenche le disjoncteur.

- L'intensité est insuffisante pour alimenter simultanément tous les appareils en cours d'utilisation. Vérifiez l'intensité de la prise et la capacité du câble ou mettez à l'arrêt l'un des appareils en cours d'utilisation.
- Défaut électrique interne de l'appareil. Contactez un service après-vente agréé.

L'appareil est allumé mais ne fonctionne pas. L'affichage indique PF.

- L'alimentation électrique est hors de la plage de fonctionnement. Le cycle de lavage de vaisselle est temporairement interrompu et reprend automatiquement une fois l'alimentation rétablie.

L'appareil s'éteint en cours de fonctionnement.

- Panne de courant complète. Le cycle de lavage de vaisselle est temporairement interrompu et reprend automatiquement une fois l'alimentation rétablie.

L'affichage indique upd. Seul le bouton marche/arrêt est actif.

- L'appareil télécharge et installe automatiquement la mise à jour du microprogramme lorsqu'elle est disponible. L'affichage indique upd pendant toute la durée du processus de mise à jour. Attendez la fin du processus. Si vous interrompez le processus de mise à jour en désactivant l'appareil, il reprendra à sa mise en fonctionnement. La mise à jour du microprogramme ne modifie pas les valeurs de la déclaration de performance de l'appareil.

13.1 Comment nettoyer la pompe de vidange

⚠ ATTENTION!

Soyez prudent lors du nettoyage, car la pompe de vidange peut contenir des débris tranchants, tels que du verre.

1. Désactivez l'appareil et débranchez la fiche secteur.
2. Retirez le système de filtre.
3. Éliminez toute eau résiduelle à l'aide d'une éponge.
4. Tirez sur le couvercle en plastique avec votre doigt.

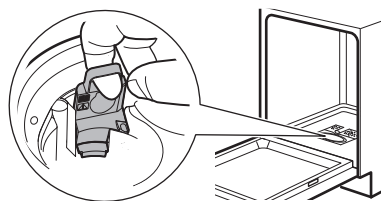

5. Retirez soigneusement tout corps étranger.
6. Remettez le couvercle en plastique en place. Assurez-vous qu'il n'est pas lâche.
7. Installez le système de filtration et branchez l'appareil.

13.2 Les résultats obtenus en matière de lavage et de séchage de la vaisselle sont insuffisants

Mauvais résultats de lavage de la vaisselle.

- Reportez-vous au chapitre « Conseils ».
- Utilisez un programme de lavage plus intensif.
- Nettoyez les orifices des bras de lavage et les filtres. Reportez-vous au chapitre « Entretien et nettoyage ».

- La qualité du produit de lavage peut en être la cause. Testez différents produits de lavage.

Résultats de séchage médiocres.

- Reportez-vous au chapitre « Conseils ».
- La vaisselle est restée trop longtemps à l'intérieur de l'appareil, porte fermée. Activez l'option AirDry pour régler l'ouverture automatique de la porte et améliorer les performances de séchage. Reportez-vous au chapitre « Configurations ».
- Ne déchargez le lave-vaisselle que lorsque le programme est terminé et que l'écran affiche 0:00.
- Il n'y a pas de liquide de rinçage ou le dosage n'est pas suffisant. Remplissez le distributeur de liquide de rinçage ou réglez le dosage sur un niveau plus élevé (le cas échéant). Pour régler le niveau, reportez-vous au chapitre « Configurations ».
- La qualité du liquide de rinçage peut être la cause. Essayez d'utiliser un liquide de rinçage différent.
- Utilisez toujours du liquide de rinçage, même avec des pastilles tout en 1.
- Activez l'option d'amélioration du séchage via l'application.
- Les articles en plastique peuvent avoir besoin d'être séchés à l'aide d'une serviette.
- Le programme Quick ne possède pas de phase de séchage. Sélectionnez un autre programme.
- Les gouttes d'eau du panier supérieur sont tombées sur le panier inférieur. Déchargez d'abord le panier inférieur, puis le panier supérieur.

Des stries blanchâtres sur les verres et la vaisselle.

- La quantité de produit de lavage est excessive. Réduire la quantité.

Des couches bleuâtres sur les verres et la vaisselle.

- Le niveau de liquide de rinçage libérée est trop haut. Réduisez le dosage.

Il y a des taches et des traces d'eau sèche sur les verres et la vaisselle.

- La quantité de liquide de rinçage libérée n'est pas suffisante. Augmentez le dosage. Reportez-vous au chapitre « Configurations ».
- La qualité du liquide de rinçage peut être la cause. Essayez un autre liquide de rinçage.

- Reportez-vous au chapitre « Chargement du lave-vaisselle ».

L'intérieur de l'appareil est humide.

- Ce n'est pas un défaut de l'appareil. De l'humidité se condense sur les parois de l'appareil.

Mousse inhabituelle en cours de lavage.

- Utilisez uniquement des produits de lavage spécialement conçus pour les lave-vaisselle.
- Utilisez un produit de lavage d'un autre fabricant.
- Ne pré-rincez pas les plats sous l'eau courante.

Traces de rouille sur les couverts.

- Il y a trop de sel dans l'eau utilisée pour le lavage. Après avoir rempli le réservoir de sel régénérant, retirez toujours le sel déversé.
- Des articles rouillés et des couverts en acier inoxydable ont été placés ensemble. Ne placez pas ces éléments ensemble.

Il y a des résidus de détergent dans le distributeur de produit de lavage à la fin du programme.

- L'eau ne peut pas laver le produit de lavage du distributeur. Assurez-vous que les bras d'aspersion ne sont pas bloqués ou obstrués.
- Assurez-vous que les articles dans les paniers n'entravent pas l'ouverture du couvercle du distributeur de produit de lavage.

Odeurs à l'intérieur de l'appareil.

- Reportez-vous au chapitre « Entretien et nettoyage ».
- Utilisez régulièrement un programme à température de lavage de la vaisselle de 65°C.

Dépôts calcaires sur la vaisselle, dans la cuve et sur la partie intérieure de la porte.

- L'eau de votre arrivée est dure. Utilisez du sel régénérant et sélectionnez la régénération de l'eau même si vous utilisez des pastilles tout-en-un. Reportez-vous à la section Adoucisseur d'eau du chapitre « Configurations ».
- Le niveau de sel de rinçage est bas. Si le voyant de sel est allumé, remplissez le réservoir de sel régénérant.
- Le bouchon du réservoir de sel régénérant est desserré. Inspectez le capuchon.

- Démarrez le programme  avec un détartrant ou un produit de nettoyage conçu pour les lave-vaisselle.
- Si des dépôts de tartre persistent, nettoyez l'appareil avec les détergents adaptés.
- Testez différents produits de lavage.
- Contactez le fabricant du produit de lavage.

Vaisselle ternie, décolorée ou ébréchée.

- Assurez-vous que seuls des articles lavables au lave-vaisselle sont lavés dans l'appareil.
- Chargez et déchargez le panier avec précautions. Reportez-vous au chapitre « Chargement du lave-vaisselle ».
- Placez les articles délicats dans le panier supérieur.
- Activez l'option GlassCare pour garantir un soin spécial aux verres et à la vaisselle délicate.

Reportez-vous aux chapitres « Avant la première utilisation », « Chargement du lave-vaisselle », « Utilisation quotidienne » ou « Conseils » pour connaître les autres causes possibles.

13.3 Problèmes avec la connexion sans fil

L'activation de la connexion sans fil n'a pas réussi.

- Mauvais identifiant ou mot de passe du réseau Wi-Fi. Annulez la configuration et redémarrez-la pour entrer les identifiants corrects. Reportez-vous au chapitre « Connexion sans fil ».
- Le signal du réseau Wi-Fi a subi un problème. Vérifiez votre réseau Wi-Fi et votre routeur. Redémarrez le routeur.
- La puissance du signal du réseau sans fil est faible. Pour vérifier cela, connectez votre appareil mobile et le lave-vaisselle au même réseau dans la même pièce. En cas d'échec, rapprochez le routeur du lave-vaisselle.
- Le signal sans fil est perturbé par un appareil à micro-ondes qui se trouve près du lave-vaisselle. Mettez à l'arrêt l'appareil à micro-ondes.
- Contactez votre fournisseur d'accès sans fil si vous rencontrez des problèmes avec le réseau sans fil.

L'application ne peut pas se connecter au lave-vaisselle.

- Le signal du réseau Wi-Fi a subi un problème. Vérifiez votre réseau Wi-Fi et votre routeur. Redémarrez le routeur.
- Assurez-vous que votre appareil mobile est bien connecté au réseau.
- Nouveau routeur installé ou configuration du routeur modifiée. Configurez à nouveau le lave-vaisselle et le dispositif mobile. Reportez-vous au chapitre « Connexion sans fil ».
- Contactez votre fournisseur d'accès sans fil si vous rencontrez des problèmes avec le réseau sans fil.

L'application ne peut pas se connecter au lave-vaisselle par le biais d'un réseau

autre que votre réseau Wi-Fi domestique. Le voyant Wi-Fi clignote.

- La connexion au cloud est perdue. Attendez que la connexion soit rétablie.

Fréquemment, l'application ne parvient pas à se connecter au lave-vaisselle.

- Le signal sans fil est perturbé par un appareil à micro-ondes qui se trouve près du lave-vaisselle. Mettez à l'arrêt l'appareil à micro-ondes. Évitez d'utiliser l'appareil à micro-ondes et le départ à distance en même temps.
- La puissance du signal du réseau sans fil est faible. Déplacez le routeur aussi près que possible du lave-vaisselle ou envisagez d'acheter un répéteur Wi-Fi.

14. DONNÉES TECHNIQUES

Dimensions	Largeur / hauteur / profondeur (mm)	596 / 815 - 895 / 560
Branchement électrique ¹⁾	Tension (V)	200 - 240
	Fréquence (Hz)	50 - 60
Pression de l'arrivée d'eau	Min. / max. MPa (bar)	0.05 (0.5) / 1 (10)
Arrivée d'eau	Eau froide ou eau chaude (°C) ²⁾	min. 5 - max. 60
Capacité	Configurations du nombre de couverts	13

¹⁾ Reportez-vous à la plaque signalétique pour d'autres valeurs.

²⁾ Si l'eau chaude est produite à partir de sources d'énergie respectueuses de l'environnement (par exemple des panneaux solaires), utilisez une arrivée d'eau chaude afin de réduire la consommation d'énergie.

14.1 Lien vers la base de données EPREL de l'UE

Le code QR présent sur l'étiquette énergétique fournie avec l'appareil contient un lien Web permettant d'enregistrer cet appareil dans la base de données EPREL de l'UE. Conservez l'étiquette énergétique à titre de référence avec la notice d'utilisation et tous les autres documents fournis avec cet appareil.

Il est également possible de trouver les mêmes informations liées à la performance du produit dans la base de données EU EPREL à l'aide du lien <https://eprel.ec.europa.eu> avec le nom du modèle et le numéro de produit se trouvant sur la plaque signalétique de l'appareil. Reportez-vous au chapitre « Description du produit ».

15. CONSIDÉRATIONS ENVIRONNEMENTALES

Recyclez les matériaux portant le symbole . Placez l'emballage dans les conteneurs appropriés pour le recycler. Contribuez à la protection de l'environnement et de la santé

humaine en recyclant les déchets des appareils électriques et électroniques. Ne jetez pas les appareils marqués du symbole  avec les déchets ménagers. Rapportez ce

produit à votre centre de recyclage local ou
renseignez-vous auprès de votre mairie.

FR Concerne la France uniquement :



FR

Cet appareil,
ses accessoires
et cordons
se recyclent

REPRISE
À LA LIVRAISON



OU

À DÉPOSER
EN MAGASIN



OU

À DÉPOSER
EN DÉCHÈTERIE



Points de collecte sur www.quefairedemesdechets.fr
Privilégiez la réparation ou le don de votre appareil !



FR



